

Dell™ M110-Projektor

Bedienungsanleitung

Hinweis, Vorsicht und Warnung



Hinweis: Ein HINWEIS macht auf wichtige Informationen aufmerksam, mit denen Sie den Projektor besser einsetzen können.



Vorsicht: Eine VORSICHT-Mitteilung zeigt potentielle Hardware-Schäden oder möglichen Datenverlust an, falls die Anweisungen nicht korrekt befolgt werden.



Warnung: Eine **WARNUNG** weist auf Gefahrenquellen hin, die **Sachschäden, Verletzungen oder sogar den Tod von Personen zur Folge haben können.**

Die Informationen in diesem Dokument können ohne Ankündigung geändert werden.

© 2012 Dell Inc. Alle Rechte vorbehalten.

Reproduktionen dieser Materialien sind ohne vorherige schriftliche Genehmigung der Dell Inc. strengstens untersagt.

Marken in diesem Text: *Dell* und das *DELL*-Logo sind Marken der Dell Inc.; *DLP* und das *DLP*-Logo sind Marken der TEXAS INSTRUMENTS INCORPORATED; *Microsoft* und *Windows* sind Marken oder eingetragene Marken der Microsoft Corporation in den Vereinigten Staaten und/oder anderen Ländern.

Alle anderen in dieser Dokumentation genannten Marken und Handelsbezeichnungen sind Eigentum der entsprechenden Hersteller und Firmen. Dell Inc. verzichtet auf sämtliche Besitzrechte an Marken und Handelsbezeichnungen, die nicht ihr Eigentum sind.

Modell M110

Mai 2012

Rev. A01

Inhalte

1	Ihr Dell-Projektor	6
	Informationen über den Projektor	8
2	Projektor anschließen	10
	Computeranschluss	11
	Anschließen eines Computers via VGA-Kabel	11
	Anschließen an einen Computer per USB-Kabel	12
	Computer über Drahtlos-Dongle verbinden (optional)	13
	DVD-Player anschließen	14
	DVD-Player über AV-zu-Cinch-Kabel anschließen	14
	Anschließen eines DVD-Players über ein HDMI-Kabel	15
	Multimedia anschließen	16
	Multimedia über USB-Datenträger anschließen	16
	Multimedia über MicroSD-Karte anschließen	17
3	Bedienen des Projektors	18
	Einschalten des Projektors	18
	Ausschalten des Projektors	18
	Einstellen des Projektionsbildes	19
	Anheben des Projektors	19

Absenken des Projektors	19
Einstellen des Projektorfokus	20
Einstellen der Bildgröße	21
Bedienfeld verwenden	23
Batterie (optional) in die Fernbedienung einlegen	27
Fernbedienungsreichweite	28
OSD-Menü (Bildschirmenü) verwenden	29
EINGANGSQUELLE	29
AUTOEINST.	30
Videomodus	31
Lautstärke	31
Audioeingang	31
Erweitert Einstlg.	32
SPRACHE	42
Multimedia: Einführung	43
Multimediateien für Wiedergabe von USB-Datenträger auswählen	44
Multimediateien für Wiedergabe von MicroSD-Karte auswählen	46
Multimediateien für Wiedergabe aus dem internen Speicher auswählen	48
Office Viewer (Dokumentbetrachter) für USB, microSD-Karte und internen Speicher	50
Multimediakonfiguration für USB-Datenträger, MicroSD-Karte und internen Speicher	51
Fotoeinstell.	51
Videoeinrichtung	52
Musikeinrichtung	52
FW-Aktual.	53

4	Projektor-Problemlösung	54
	Führungssignale	57
5	Technische Daten	58
6	Kontakt zu Dell	62
7	Anhang: Glossar	63

Ihr Dell-Projektor

Im Lieferumfang des Projektors sind die unten abgebildeten Artikel enthalten. Prüfen Sie den Lieferumfang auf Vollständigkeit; wenden Sie sich an Dell™, falls etwas fehlen sollte.

Lieferumfang

Netzkabel

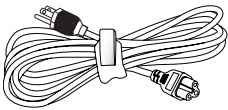

Universelles 24-polig-zu-VGA-Kabel

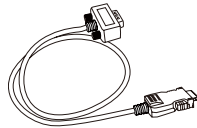

CD mit Bedienungsanleitung und Dokumentation

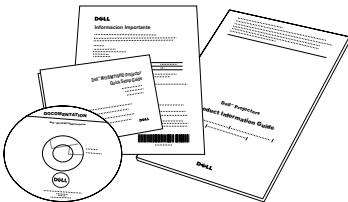

Tragetasche

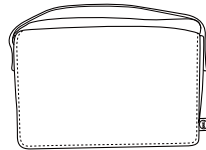

Netzteil

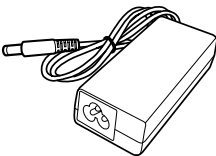

Optionales

Fernbedienung



AV-Kabel, 3,5 mm-Buchse-zu-Cinch

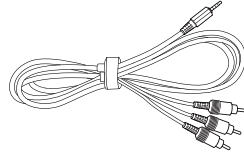

HDMI-Kabel, 1,2 m

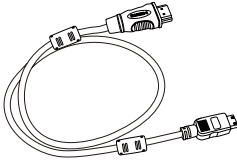

AV-Kabel, 3,5 mm-Buchse

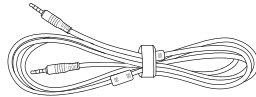

USB-Kabel, 1,2 m (USB-A-zu-USB-A)

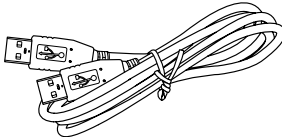

Universalkabel, 24-Pin-zu-VGA-und-Audioausgang

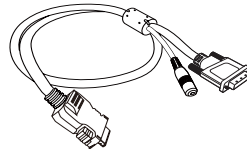

Ministativ

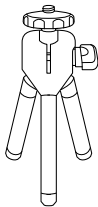

Drahtlos-Dongle

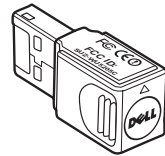

Informationen über den Projektor

Ansicht von oben

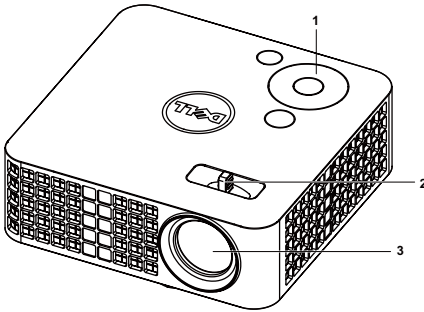

Ansicht von unten

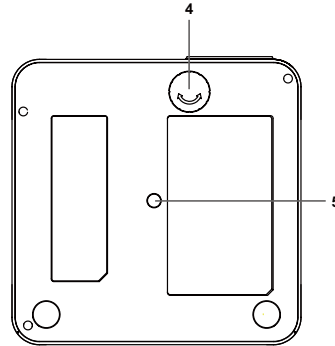

1	Bedienfeld
2	Fokusring
3	Objektiv
4	Neigungsverstellrad
5	Montagebohrung für Stativ: Mutter, 1/4 Zoll * 20 UNC

⚠ Vorsicht: Sicherheitshinweise

- 1 Nehmen Sie den Projektor nicht in der Nähe von Geräten in Betrieb, die starke Hitze produzieren.
- 2 Nehmen Sie den Projektor nicht an sehr staubigen Orten in Betrieb. Der Staub kann zu einer Fehlfunktion des Projektors und zum automatischen Abschalten des Gerätes führen.
- 3 Vergewissern Sie sich, dass der Projektor an einem gut belüfteten Ort aufgestellt ist.
- 4 Blockieren Sie keinesfalls die Belüftungsschlitze und Öffnungen des Projektorgehäuses.
- 5 Achten Sie darauf, dass der Projektor bei geeigneten Umgebungstemperaturen (5 °C bis 35 °C) betrieben wird.
- 6 Berühren Sie nicht die Entlüftungsöffnung: Diese kann sich im Betrieb stark erhitzen und bleibt auch nach dem Abschalten des Projektors noch eine Weile heiß.

- 7 Blicken Sie nicht in das Objektiv, während der Projektor im Betrieb ist; andernfalls kann es zu Augenschädigungen kommen.
- 8 Legen Sie keinerlei Gegenstände in der Nähe oder vor dem Projektor ab, verdecken Sie das Objektiv im Betrieb nicht: Die dadurch entstehende Hitze kann den jeweiligen Gegenstand stark beschädigen oder gar zerstören.
- 9 Wischen Sie die Linse nicht mit Alkohol ab.
- 10 Verwenden Sie den kabellosen Projektor nicht in der Nähe von Personen mit Herzschrittmacher.
- 11 Verwenden Sie den kabellosen Projektor nicht in der Nähe von medizinischer Ausrüstung.
- 12 Verwenden Sie den kabellosen Projektor nicht in der Nähe von Mikrowellenöfen.

**Hinweis:**

- Empfohlener Projektor-Stativsatz (VXJN3). Weitere Informationen finden Sie auf der Dell-Kundendienstwebseite unter support.dell.com.
- Weitere Informationen finden Sie in den mit dem Projektor gelieferten *Sicherheitshinweisen*.

Projektor anschließen

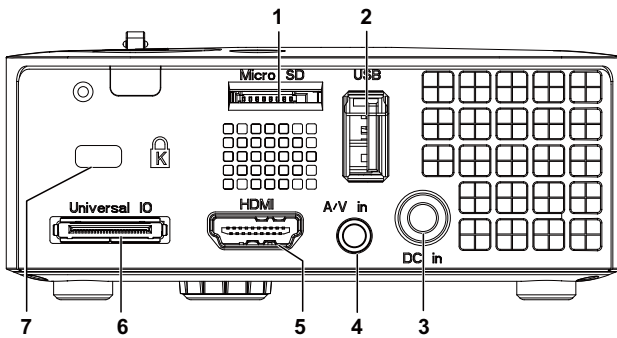

1	microSD-Kartenslot zur Multimedia-Wiedergabe (Video/Audio/Foto) und zur Unterstützung der Medien- und Bildverarbeiter-Firmware-Aktualisierung	5	HDMI-Anschluss
2	USB-A-Anschluss für USB-Anzeigegeräte, zur Multimedia-Wiedergabe (Video/Audio/Foto), für USB-Speichergeräte (USB-Flash-Laufwerk/interner Speicher), zur Firmware-Aktualisierung und zur Unterstützung eines optionalen Drahtlos-Dongles und MobiShow.	6	Universal-I/O-Anschluss für VGA-Eingang und Audioausgang
3	Netzteilanschluss	7	Schlitz für Sicherheitsschloss
4	Audio/Video-Eingang		

⚠️ Vorsicht: Bevor Sie mit den in diesem Kapitel gezeigten Schritten beginnen, beachten Sie die auf Seite 8 beschriebenen Sicherheitshinweise.

Computeranschluss

Anschließen eines Computers via VGA-Kabel

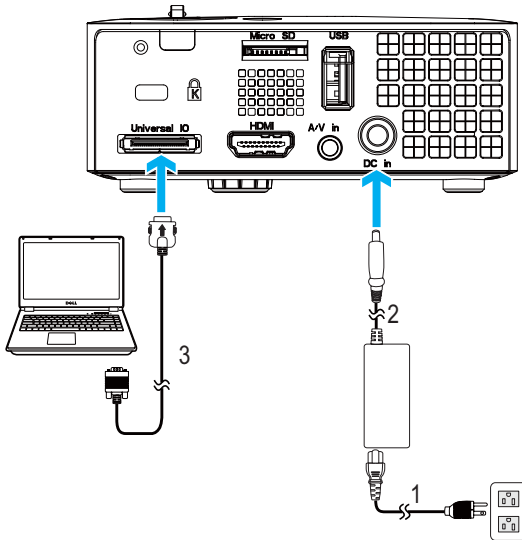

1	Netzkabel
2	Netzteil
3	Universelles 24-polig-zu-VGA-Kabel



Hinweis: Ihr Projektor wird mit einem Universalkabel (24-polig-zu-VGA) geliefert. Ein zusätzliches Universalkabel (24-Pins-zu-VGA oder 24-Pins-zu-VGA-und-Audioausgang) können Sie über die Dell-Internetseiten erwerben:www.dell.com.

Anschließen an einen Computer per USB-Kabel

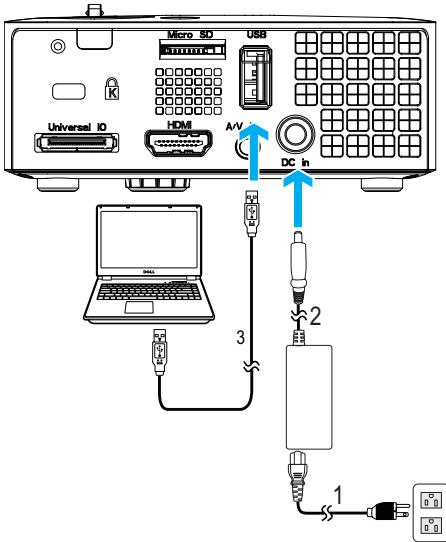

1	Netzkabel
2	Netzteil
3	USB-A-zu-USB-A-Kabel



Hinweis: Anschließen und loslegen (Plug-and-Play). Das USB-Kabel (A-zu-A) wird nicht mit dem Projektor geliefert. Sie können das USB-Kabel (A-zu-A) über die Dell-Internetseiten erwerben: www.dell.com.

Computer über Drahtlos-Dongle verbinden (optional)

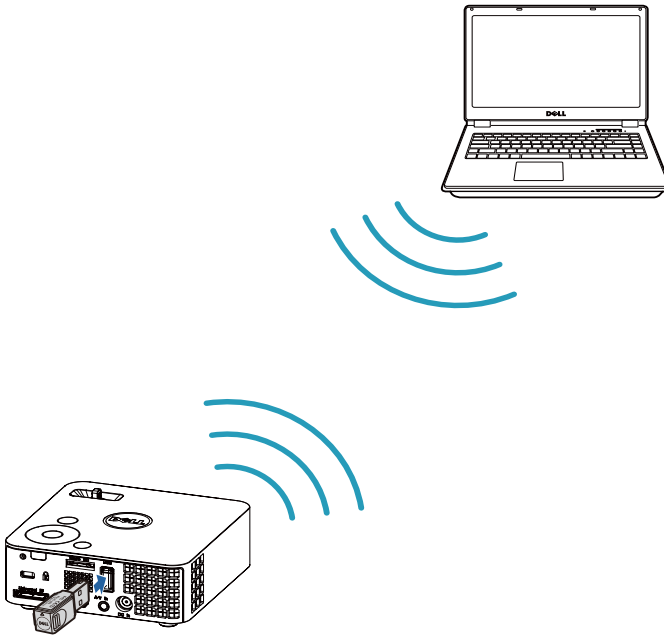

Hinweis: Ihr Computer sollte über einen WLAN-Anschluss verfügen und so konfiguriert sein, dass er weitere Drahtlosverbindungen erkennt. Halten Sie sich bezüglich der Konfiguration einer drahtlosen Verbindung an die Dokumentation Ihres Computers.

Hinweis: An Ihrem Projektor muss ein Drahtlos-Dongle installiert werden, wenn Sie die drahtlose Anzeige nutzen möchten. Der Drahtlos-Dongle ist nicht im Lieferumfang Ihres Projektors enthalten. Sie können ihn über die Dell-Webseite www.dell.com erwerben.

DVD-Player anschließen

DVD-Player über AV-zu-Cinch-Kabel anschließen

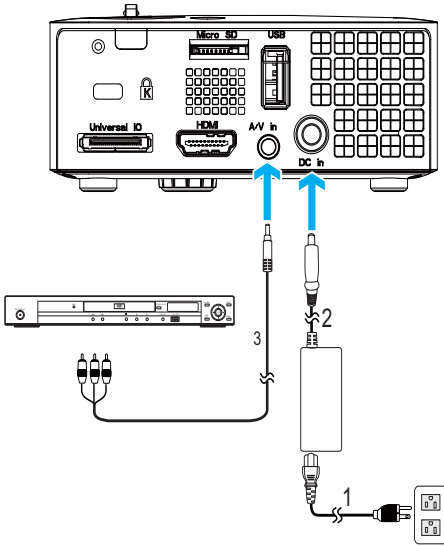

1	Netzkabel
2	Netzteil
3	AV-Kabel, 3,5 mm-Buchse-zu-Cinch



Hinweis: Das AV-Kabel (3,5 mm-Buchse-zu-Cinch) wird nicht mit dem Projektor geliefert. Sie können das AV-Kabel (3,5 mm-Buchse-zu-Cinch) über die Dell-Internetseiten erwerben: www.dell.com.

Anschließen eines DVD-Players über ein HDMI-Kabel

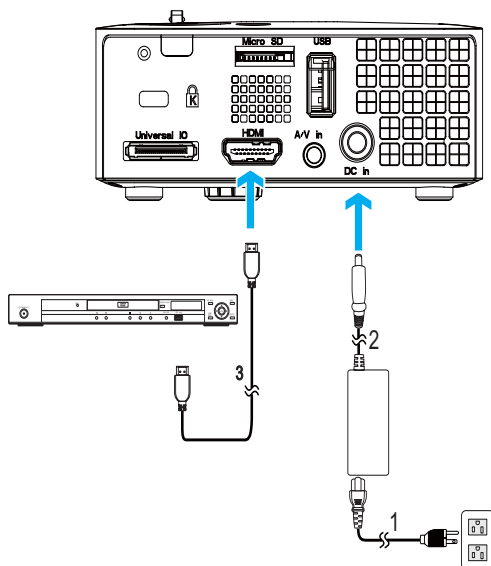

1	Netzkabel
2	Netzteil
3	HDMI-Kabel



Hinweis: Das HDMI-Kabel ist nicht im Lieferumfang enthalten. Sie können das HDMI-Kabel über die Dell-Webseite www.dell.com erwerben.

Multimedia anschließen

Multimedia über USB-Datenträger anschließen

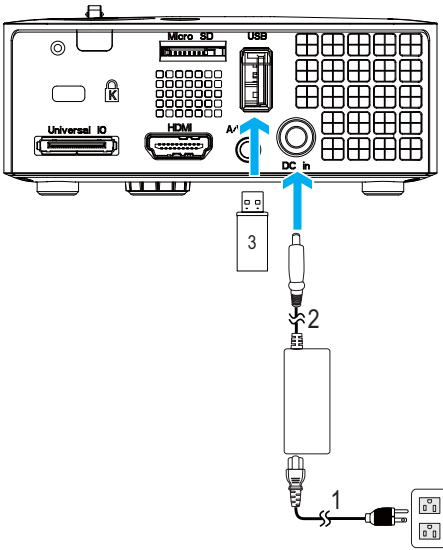

1	Netzkabel
2	Netzteil
3	USB-Datenträger

Hinweis: Der USB-Datenträger ist nicht im Lieferumfang enthalten.

Multimedia über MicroSD-Karte anschließen

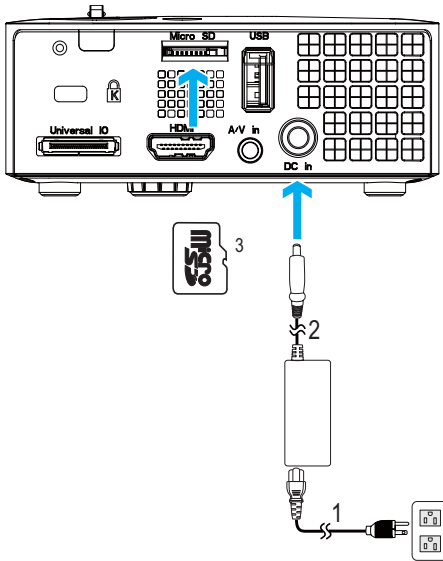

1	Netzkabel
2	Netzteil
3	MicroSD-Karte



Hinweis: Die microSD-Karte ist nicht im Lieferumfang enthalten.

Bedienen des Projektors

Einschalten des Projektors

 **Hinweis:** Schalten Sie die Projektor ein, bevor Sie die Signalquelle (Computer, DVD-Player, etc.) einschalten. Die Lampe der **Ein-/Austaste** blinkt so lange blau, bis sie gedrückt wird.

- 1 Schließen Sie das Netzkabel und die erforderlichen Signalkabel an den Projektor an. Informationen zum Anschließen des Projektors finden Sie unter "Projektor anschließen" auf Seite 10.
- 2 Drücken Sie die **Ein-/Austaste** (siehe "Bedienfeld verwenden" auf Seite 23 zur genauen Position der **Ein-/Austaste**).
- 3 Schalten Sie dann die Signalquelle (Computer, DVD-Player usw.) ein.
- 4 Schließen Sie die Signalquelle über ein passendes Kabel an den Projektor an. Unter "Projektor anschließen" auf Seite 10 finden Sie Hinweise zum Anschluss von Signalquellen an den Projektor.
- 5 Die Eingangsquelle des Projektors ist auf VGA voreingestellt. Wechseln Sie die Eingangsquelle, wenn nötig.
- 6 Falls mehrere Quellen an den Projektor angeschlossen sind, drücken Sie die **Quelle**-Taste auf der Fernbedienung oder dem Bedienfeld, um die gewünschte Quelle auszuwählen. Unter "Bedienfeld verwenden" auf Seite 23 und "Fernbedienung verwenden (optional)" auf Seite 25 erfahren Sie, wo sich die **Quelle**-Taste befindet.

Ausschalten des Projektors

 **Vorsicht:** Trennen Sie den Projektor erst dann vom Stromnetz, wenn er entsprechend der nachfolgend beschriebenen Schritte ausgeschaltet wurde.

- 1 Drücken Sie auf die **Ein-/Austaste**. Befolgen Sie zum sachgemäßen Ausschalten des Projektors die auf der Leinwand angezeigten Anweisungen.

 **Hinweis:** Die Meldung "**Drücken Sie die Ein/Austaste, um den Projektor auszuschalten**" wird angezeigt. Die Meldung wird nach 5 Sekunden ausgeblendet; alternativ können Sie sie durch Drücken der **Menu**-Taste schließen.

2 Drücken Sie erneut die **Ein-/Austaste**. Die Lüfter laufen anschließend noch weitere 120 Sekunden lang.

3 Um den Projektor schnell auszuschalten, halten Sie die Ein/Aus-Taste 1 Sekunde lang gedrückt, während die Lüfter des Projektors noch laufen.

 **Hinweis:** Warten Sie 60 Sekunden, bevor Sie den Projektor erneut einschalten, damit sich die Innentemperatur stabilisieren kann.

4 Trennen Sie Netzkabel und Netzteil von der Steckdose und vom Projektor.

Einstellen des Projektionsbildes

Anheben des Projektors

1 Heben Sie den Projektor auf den gewünschten Anzeigewinkel an, nutzen Sie zur Feineinstellung des Winkels das vordere Einstellrad.

Absenken des Projektors

1 Senken Sie den Projektor ab, nutzen Sie zum Feineinstellen des Anzeigewinkels das vordere Einstellrad.

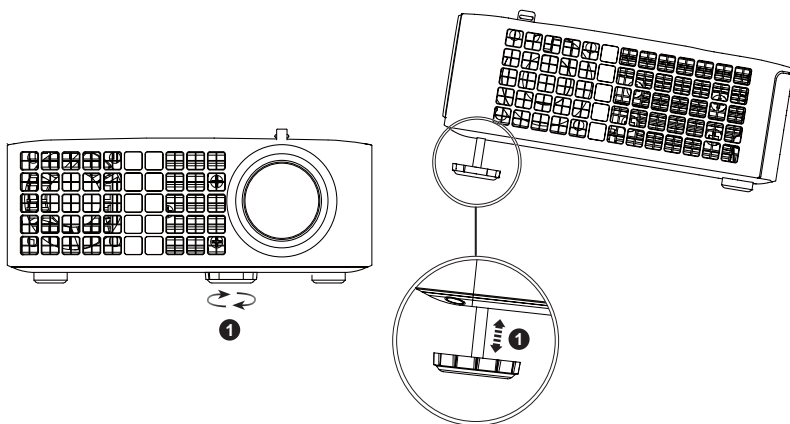

1	Vorderes Neigungseinstellrad (Neigungswinkel: 0 bis 6 Grad)
---	--

Einstellen des Projektorfokus

⚠ Vorsicht: Um den Projektor vor Schäden zu schützen, stellen Sie sicher, dass die Höhenverstellungsräder vollständig eingefahren sind, bevor Sie den Projektor an einen anderen Ort bringen oder in die Tragetasche legen.

1 Drehen Sie zum Einstellen der Bildschärfe am Fokusregler. Ein Scharfstellen des Projektionsbildes ist bei einem Abstand des Projektors zur Leinwand zwischen 97 cm und 258 cm möglich.

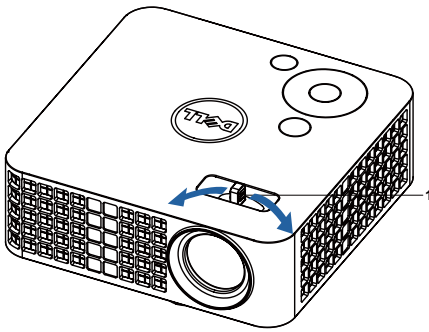

1	Fokusregler
---	-------------

Einstellen der Bildgröße

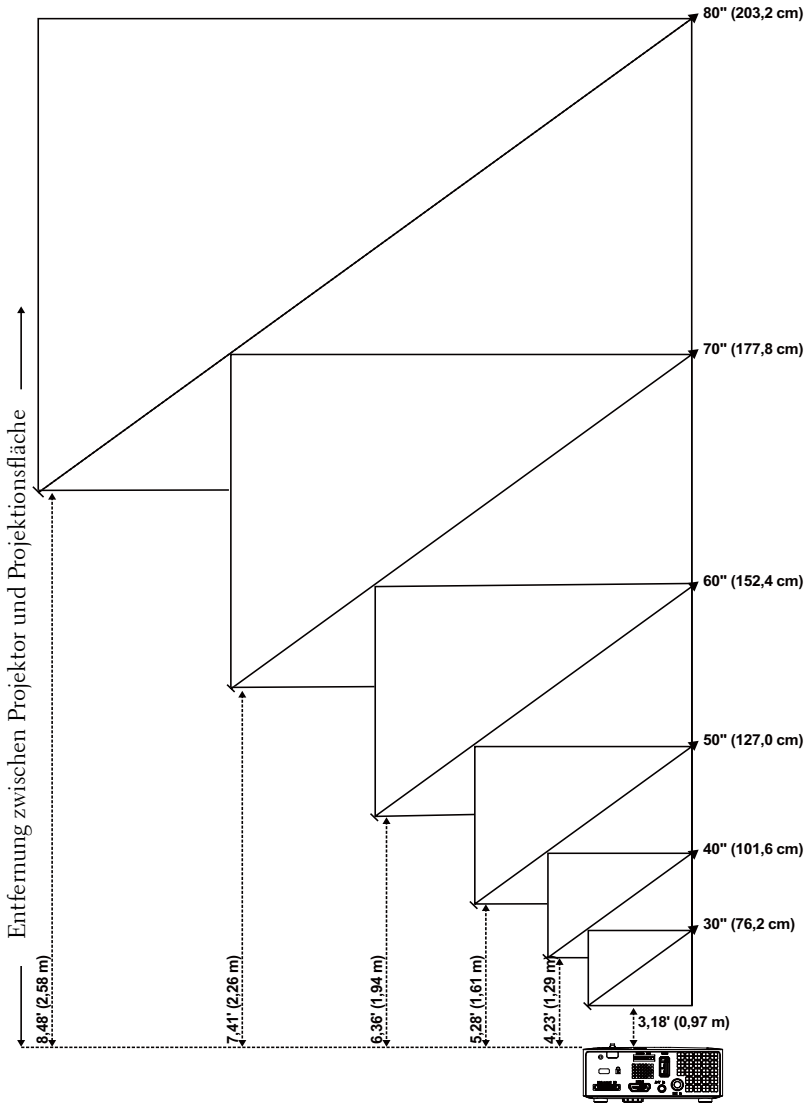



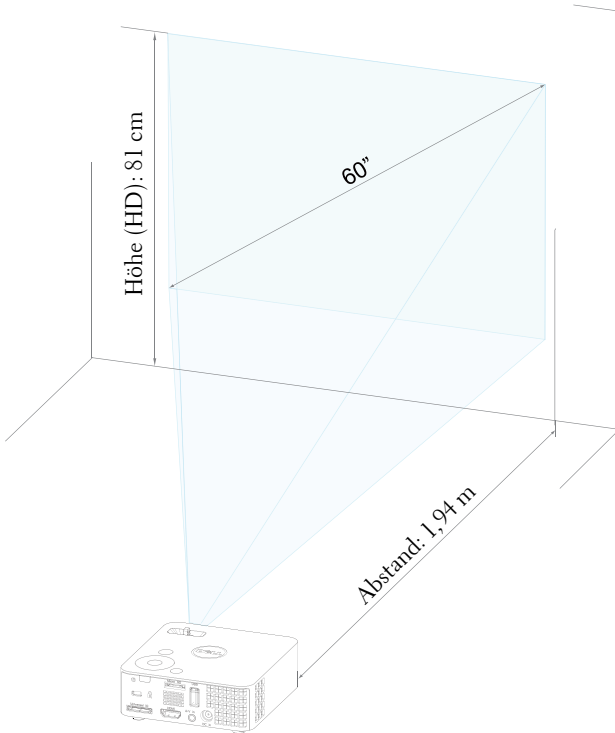

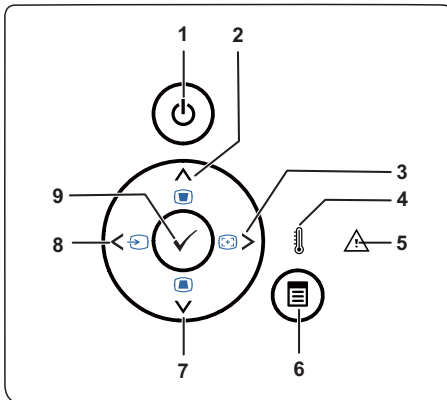

Bildschirm (diagonal)	30" (76,2 cm)	40" (101,6 cm)	50" (127,0 cm)	60" (152,4 cm)	70" (177,8 cm)	80" (203,2 cm)
Bildgröße	25,59 x 15,75 Zoll	33,86 x 21,26 Zoll	42,13 x 26,38 Zoll	50,79 x 31,89 Zoll	59,45 x 37,01 Zoll	67,72 x 42,52 Zoll
	(65 cm x 40 cm)	(86 cm x 54 cm)	(107 cm X 67 cm)	(129 cm X 81 cm)	(151 cm X 94 cm)	(172 cm X 108 cm)
HD	15,75" (40 cm)	21,26" (54 cm)	26,38" (67 cm)	31,89" (81 cm)	37,01" (94 cm)	42,52" (108 cm)
Abstand	3,18" (0,97 m)	4,23' (1,29 m)	5,28' (1,61 m)	6,36' (1,94 m)	7,41' (2,26 m)	8,48' (2,58 m)
* Die angegebenen Werte sind Richtwerte.						



Bedienfeld verwenden





<p>1 Betrieb</p>	<p>Hiermit schalten Sie den Projektor ein und aus. Weitere Informationen finden Sie unter "Einschalten des Projektors" auf Seite 18 und "Ausschalten des Projektors" auf Seite 18.</p>
<p>2 Aufwärts  / Trapezkorrektur</p>	<p>Mit diesen Tasten wählen Sie die Elemente des OSD-Menüs (Bildschirmenüs) aus.</p> <p>Drücken Sie diese Taste, um Bildverzerrungen zu korrigieren, die durch ein Neigen des Projektors (+/-40 °) hervorgerufen wurden.</p>
<p>3 Rechts  / Autom. anpassen</p>	<p>Mit diesen Tasten wählen Sie die Elemente des OSD-Menüs (Bildschirmenüs) aus.</p> <p>Drücken Sie auf diese Taste, um Projektor und Signalquelle zu synchronisieren.</p> <p> Hinweis: Auto-Anpassung funktioniert nicht bei angezeigtem Bildschirmenü.</p>

4	TEMP-LED	<p>Falls die orangefarbene TEMP-Leuchte aufleuchtet oder blinkt, kann eines der folgenden Probleme aufgetreten sein:</p> <ul style="list-style-type: none"> • Innentemperatur des Projektors zu hoch <p>Weitere Informationen finden Sie unter "Projektor-Problemlösung" auf Seite 54 und "Führungssignale" auf Seite 57.</p>
5	Fehler-LED	<p>Die Fehler-LED blinkt orange, ein Lüfter ist ausgefallen. Der Projektor schaltet sich automatisch ab.</p>
6	Menü (MENU) 	<p>Mit dieser Taste rufen Sie das OSD auf. Verwenden Sie die Richtungstasten und die Taste Menu, um durch das OSD zu navigieren.</p>
7	Abwärts  / Trapezkorrektur	<p>Mit diesen Tasten wählen Sie die Elemente des OSD-Menüs (Bildschirmenüs) aus.</p> <p>Drücken Sie diese Taste, um Bildverzerrungen zu korrigieren, die durch ein Neigen des Projektors (+/-40 °) hervorgerufen wurden.</p>
8	Links  / Quelle	<p>Mit diesen Tasten wählen Sie die Elemente des OSD-Menüs (Bildschirmenüs) aus.</p> <p>Wenn mehrere Geräte als Signalquellen an den Projektor angeschlossen sind, wechseln Sie mit dieser Taste zwischen Analog-RGB-, Composite- und HDMI-Quellen.</p>
9	Eingabe 	<p>Drücken Sie diese Taste, um eine Auswahl zu bestätigen.</p>

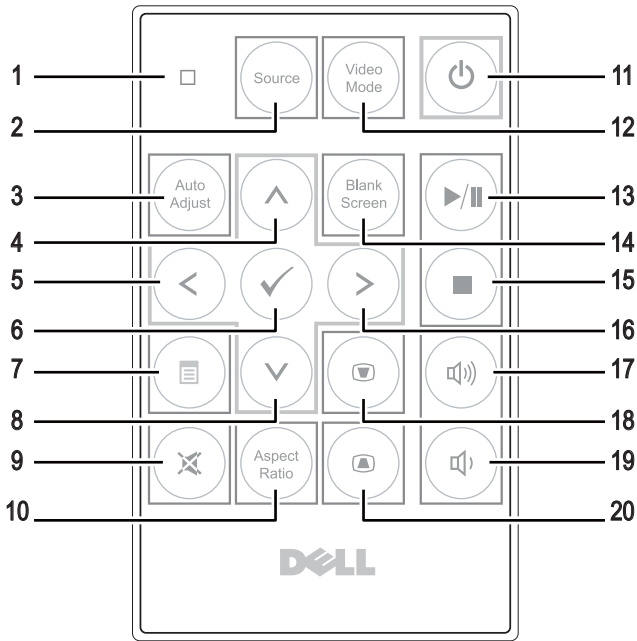
Fernbedienung verwenden (optional)



1	LED-Lampe	LED-Anzeige.
2	Quelle	Zum Umschalten zwischen Analog-RGB-, Composite- und HDMI-Quellen.
3	Automatisch Anpassen (AUTO ADJ)	Drücken Sie auf diese Taste, um den Projektor und die Signalquelle zu synchronisieren. Die automatische Einstellfunktion kann nicht verwendet werden, wenn das OSD-Menü aktiviert ist.
4	Aufwärts (↑)	Mit diesen Tasten wählen Sie die Elemente des OSD-Menüs (Bildschirmmenüs) aus.
5	Links (←)	Mit diesen Tasten wählen Sie die Elemente des OSD-Menüs (Bildschirmmenüs) aus.
6	Eingabe	Drücken Sie diese Taste, um eine Auswahl zu bestätigen.
7	Menü	Mit dieser Taste rufen Sie das OSD auf.
8	Abwärts (↓)	Mit diesen Tasten wählen Sie die Elemente des OSD-Menüs (Bildschirmmenüs) aus.

9	Stumm	Drücken Sie auf diese Taste, um den Ton des Projektorlautsprechers aus- oder einzuschalten.
10	Bildseitenformat	Mit dieser Taste ändern Sie das Seitenverhältnis eines angezeigten Bildes.
11	Betrieb	Hiermit schalten Sie den Projektor ein und aus. Weitere Informationen finden Sie unter "Einschalten des Projektors" auf Seite 18 und "Ausschalten des Projektors" auf Seite 18.
12	Videomodus	Der Projektor wurde so vorkonfiguriert, dass eine optimale Wiedergabe von Daten (PC-Grafiken) und Videos (Filme, Spiele usw.) möglich ist. Drücken Sie die VIDEO MODE -Taste zum Umschalten zwischen Präsentationsmodus , Helligkeitsmodus , Film-Modus , sRGB und Benutzermodus . Drücken Sie einmal auf VIDEO MODE , wird der aktuelle Anzeigemodus angezeigt. Durch erneutes Drücken der Videomodus-Taste schalten Sie die einzelnen Modi durch.
13	Wiedergabe/Pause 	Zum Starten/Anhalten der Multimediewiedergabe drücken.
14	Leerer Bildschirm (BLANK)	Drücken, um das Bild aus/einzublenden.
15	Stopp 	Zum Stoppen der Multimediewiedergabe drücken.
16	Rechts 	Mit diesen Tasten wählen Sie die Elemente des OSD-Menüs (Bildschirmmenüs) aus.
17	Lautstärke +	Mit dieser Taste erhöhen Sie die Lautstärke.
18	Trapezkorrektur	Drücken Sie diese Taste, um Bildverzerrungen zu korrigieren, die durch ein Neigen des Projektors (+/-40 °) hervorgerufen wurden.
19	Lautstärke -	Drücken Sie die Taste, um die Lautstärke zu verringern.
20	Trapezkorrektur	Drücken Sie diese Taste, um Bildverzerrungen zu korrigieren, die durch ein Neigen des Projektors (+/-40 °) hervorgerufen wurden.

Batterie (optional) in die Fernbedienung einlegen

- 1 Lösen Sie den Batteriehalter durch Niederdrücken der Fixierung eine Seite, ziehen Sie den Batteriehalter heraus.

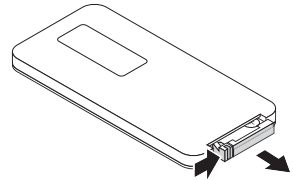

- 2 Legen Sie eine CR2032-Knopfzelle richtig herum ein; beachten Sie die Polaritätsmarkierungen am Batteriehalter.

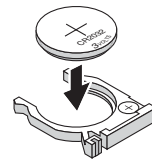

-  **Hinweis:** Bei der Auslieferung befindet sich eine isolierende Kunststoffolie zwischen der Batterie und dem Batteriekontakt. Ziehen Sie die Folie vor dem Einsatz heraus.

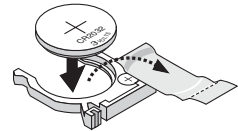

- 3 Batteriehalter wieder einsetzen.

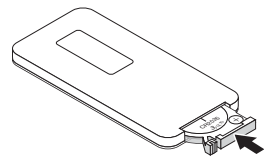

Fernbedienungsreichweite

Sreichweite	
Winkel	$\pm 20^\circ$
Abstand	7 m/22,97ft

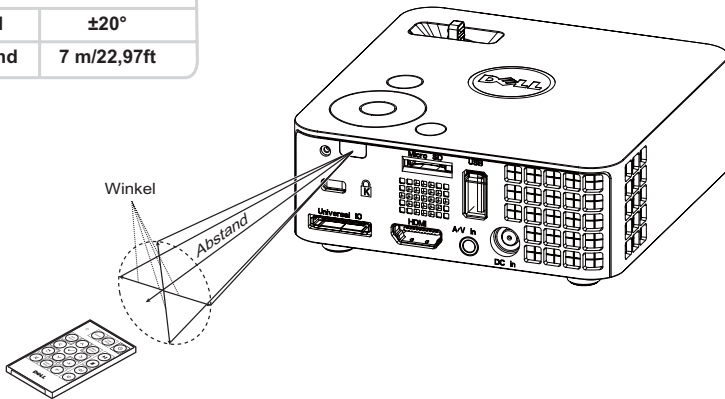

Hinweis: Die tatsächliche Reichweite kann etwas von den Angaben in der Abbildung abweichen. Bei schwacher Batterie können Störungen bei der Fernbedienung des Projektors auftreten.

OSD-Menü (Bildschirmmenü) verwenden

- Der Projektor verfügt über ein mehrsprachiges Bildschirmmenü (OSD), das mit und ohne angeschlossene Eingangsquelle angezeigt werden kann.
- Drücken Sie zum Aufrufen des Hauptmenüs die Menütaste am Bedienfeld bzw. auf der Fernbedienung.
- Um eine Option zu wählen, drücken Sie \uparrow oder \downarrow am Bedienfeld des Projektors oder an der Fernbedienung.
- Mit den Tasten \leftarrow / \rightarrow am Bedienfeld oder an der Fernbedienung passen Sie die Einstellungen an.
- Drücken Sie zum Verlassen des OSD direkt die Menü-Taste am Bedienfeld oder auf der Fernbedienung.

EINGANGSQUELLE

Das Eingangsquelle-Menü ermöglicht die Wahl der Eingangsquelle des Projektors.



AUTO-QUELLE—Nach Auswählen und Drücken von \checkmark findet die Option Auto-Quelle automatisch die nächste verfügbare Eingangsquelle.

VGA—Drücken Sie zur Erkennung des VGA-Signals \checkmark .

DoUSB—Ermöglicht Ihnen via USB-Kabel die Anzeige des Computer-/Notebook-Bildschirms über Ihren Projektor.



Hinweis: Nach dem Anschluss des Projektors an den Computer mithilfe des USB-Kabels erscheint der Hinweis, dass die Verbindung über USB hergestellt wurde; danach können Sie als Eingangsquellen DoUSB oder "Speicher" auswählen.

Der nachstehende Bildschirm mit dem Hinweis auf USB-Verbindung wird angezeigt:

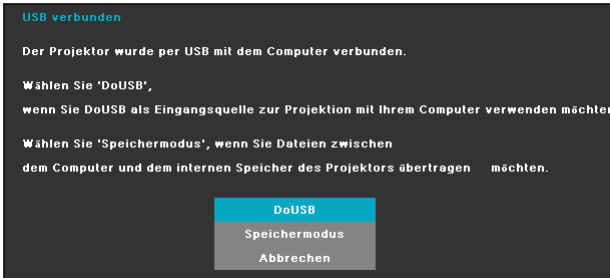

SPEICHERMODUS—Diese Option ermöglicht das Kopieren, Löschen, Verschieben und weitere Befehle vom Computer aus (nur möglich für MicroSD-Karten und internen Speicher).

HDMI—Durch Drücken von erkennt das Gerät ein HDMI-Signal.

AV-EINGANG—Hiermit wird das über das AV-Kabel an den AV-Eingang des Projektors angeschlossene Gerät als Eingangsquelle genutzt.

USB—Hiermit werden die Foto-, Audio- oder Videodateien auf dem USB-Datenträger wiedergegeben. Siehe "Multimedia: Einführung" auf Seite 43.

MICROSD—Hiermit werden die Foto-, Audio- oder Videodateien auf der MicroSD-Karte wiedergegeben. Siehe "Multimedia: Einführung" auf Seite 43.

INTERNER SPEICHER—Hiermit werden die Foto-, Audio- oder Videodateien auf dem internen Speicher des Projektors wiedergegeben. Siehe "Multimedia: Einführung" auf Seite 43.

AUTOEINST.

Auto-Anpassung stellt im PC-Modus automatisch die Optionen **H. Position**, **V. Position**, **Frequenz** und **Abstimmung** ein.



Videomodus

Das Videomodus-Menü ermöglicht Ihnen die Optimierung des Anzeigebildes. Folgende Optionen stehen zur Auswahl: **Präsentation**, **Brillant**, **Film**, **sRGB** (bietet die exakteste Farbwiedergabe) und **Benutzer** (nutzt Ihre eigenen Einstellungen).



Lautstärke

Das Lautstärke-Menü ermöglicht die Anpassung der Lautstärkeeinstellung Ihres Projektors.



LAUTSTÄRKE—Drücken Sie auf ◀, um die Lautstärke zu verringern, und auf ▶, um sie zu erhöhen.

Audioeingang

Das Audioeingang-Menü ermöglicht die Wahl der Audioeingangsquelle. Folgende Optionen stehen zur Auswahl: **Auto-Quelle**, **Multimedia**, **AV-Eingang** und **HDMI**.



Erweitert Einstlg.

Das Menü Erweiterte Einstellungen ermöglicht Ihnen die Änderung der Bild-, Anzeige-, Projektor-, Menü-, Energieeinstellungen und Informationen.

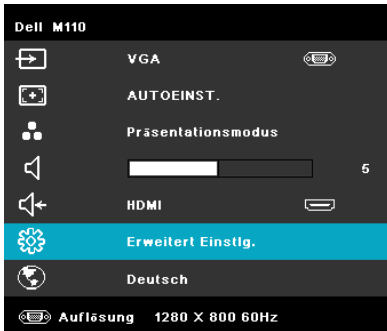

BILDEINSTLG. (IM PC-MODUS)—Wählen Sie die Option; rufen Sie mit die Bildeinstellungen auf. Das Bildeinstellungen-Menü bietet folgende Optionen:



HELLIGKEIT—Mit den Tasten \uparrow und \downarrow können Sie die Helligkeit des Bildes einstellen.

KONTRAST—Mit den Tasten \uparrow und \downarrow können Sie den Kontrast einstellen.

FARBTEMPERATUR—Hier können Sie die Farbtemperatur einstellen. Der Bildschirm erscheint bei höheren Temperaturen kühler, und bei niedrigeren Temperaturen wärmer.

WEIßINTENSITÄT—Drücken Sie \downarrow ; zeigen Sie mit \uparrow und \downarrow die Weißintensität an.

 **Hinweis:** Wenn Sie die Einstellungen **Helligkeit**, **Kontrast**, **Farbtemperatur** und **Weißintensität** ändern, schaltet der Projektor automatisch auf Benutzer um.

BILDEINSTLG. (IM VIDEOMODUS)—Wählen Sie die Option; rufen Sie mit \downarrow die Bildeinstellungen auf. Das Bildeinstellungen-Menü bietet folgende Optionen:

Erweitert Einstlg.		Dell M110
Bildeinstlg.	Helligkeit	▶ 50
Anzeigeeinstlg.	Kontrast	▶ 50
Projek.einstlg.	Farbtemperatur	▶ Mittel
Menüeinstellungen	Sättigung	▶ 50
Energieeinstellungen	Schärfe	▶ 50
Projektor-Info	Färbung	▶ 50
	Weißintensität	▶ 10

 Auflösung 1280 X 800 60Hz

HELLIGKEIT—Mit den Tasten \uparrow und \downarrow können Sie die Helligkeit des Bildes einstellen.

KONTRAST—Mit den Tasten \uparrow und \downarrow können Sie den Kontrast einstellen.

FARBTEMPERATUR—Hier können Sie die Farbtemperatur einstellen. Der Bildschirm erscheint bei höheren Temperaturen kühler, und bei niedrigeren Temperaturen wärmer.

SÄTTIGUNG—Ermöglicht Anpassung der Videoquelle von Schwarz-Weiß-Darstellung und einer Darstellung mit satten Farben. Mit \uparrow erhöhen Sie den Farbanteil im Bild, mit \downarrow verringern Sie den Farbanteil im Bild.

SCHÄRFE—Mit \uparrow erhöhen Sie die Bildschärfe, mit \downarrow verringern Sie die Bildschärfe.

FÄRBUNG—Mit \odot erhöhen Sie den Grünanteil im Bild, mit \ominus verringern Sie den Grünanteil im Bild (nur bei NTSC verfügbar).

WEIßINTENSITÄT—Drücken Sie \odot ; zeigen Sie mit \odot und \ominus die Weißintensität an.



Hinweis:

- 1 Wenn Sie die Einstellungen **Helligkeit**, **Kontrast**, **Farbtemperatur**, **Sättigung**, **Schärfe**, **Färbung**, oder **Weißintensität** ändern, schaltet der Projektor automatisch auf **Benutzer** um.
- 2 **Sättigung**, **Schärfe** und **Färbung** stehen nur bei der Eingangsquelle AV-Eingang zur Verfügung.

ANZEIGEEINSTLG. (IM PC-MODUS)—Wählen Sie die Option; drücken Sie zum Einblenden der Anzeigeeinstellungen \odot . Das Anzeigeeinstellungen-Menü bietet folgende Optionen:

Erweitert Einstlg.		Dell M110
Bildeinstlg.	H. Position	▶ 50
Anzeigeeinstlg.	V. Position	▶ 50
Projek.einstlg.	Frequenz	▶ 50
Menüeinstellungen	Abstimmung	▶ 50
Energieeinstellungen	Bildseitenformat	▶ Ursprung
Projektor-Info	Zoom	▶ X3
	Zoomnavigation	▶ Drück ✓

Auflösung 1280 X 800 60Hz

H. POSITION—Mit \odot bewegen Sie das Bild nach rechts, mit \ominus bewegen Sie das Bild nach links.



V. POSITION—Mit \odot bewegen Sie das Bild nach oben, mit \ominus bewegen Sie das Bild nach unten.

FREQUENZ—Ermöglicht das Ändern der Taktfrequenz der Anzeigedaten, um sie mit der Grafikkartenfrequenz des Computers abzustimmen. Wenn Sie senkrechte, flimmernde Wellen sehen, können Sie diese über die Frequenz-Steuerung minimieren. Es handelt sich hierbei nur um eine Grobeinstellung.

ABSTIMMUNG—Hier wird die Phase des Anzeigesignals mit der Grafikkarte synchronisiert. Ein instabiles oder flimmerndes Bild lässt sich mit der Option Abstimmung korrigieren. Es handelt sich hierbei um eine Feineinstellung.





BILDSEITENFORMAT—Ermöglicht die Wahl eines Formates für die Bildanzeige. Zur Verfügung stehen: Ursprung, 16:9, und 4:3.

- Ursprung — Wählen Sie Ursprung, wenn das Seitenverhältnis des projizierten Bildes entsprechend der Eingangsquelle beibehalten werden soll.
- 16:9 — Das Eingangssignal wird auf die Breite der Projektionsfläche skaliert und zeigt ein 16:9-Bild an.
- 4:3 — Das Eingangssignal wird auf die Bildschirmgröße skaliert und zeigt ein Bild im 4:3-Format.

ZOOM—Drücken Sie zum Vergrößern und Anzeigen des Bildes  und .



ZOOMNAVIGATION—Mit  rufen Sie das Zoomnavigation -Menü auf.

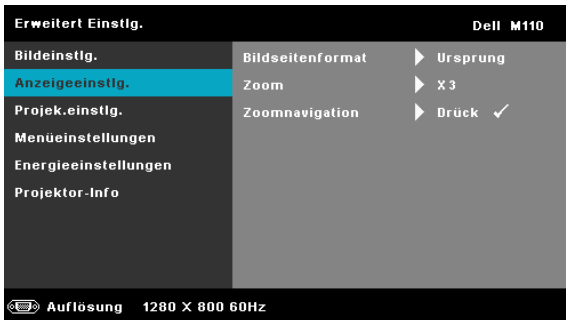

Mit     navigieren Sie über die Projektionsfläche.

ANZEIGEEINSTLG. (IM VIDEOMODUS)—Wählen Sie die Option; drücken Sie zum Einblenden der Anzeigeeinstellungen . Das Anzeigeeinstellungen-Menü bietet folgende Optionen:







BILDSEITENFORMAT—Ermöglicht die Wahl eines Formates für die Bildanzeige. Zur Verfügung stehen: Ursprung, 16:9, und 4:3.

- Ursprung — Wählen Sie Ursprung, wenn das Seitenverhältnis des projizierten Bildes entsprechend der Eingangsquelle beibehalten werden soll.
- 16:9 — Das Eingangssignal wird auf die Breite der Projektionsfläche skaliert und zeigt ein 16:9-Bild an.
- 4:3 — Das Eingangssignal wird auf die Bildschirmgröße skaliert und zeigt ein Bild im 4:3-Format.

ZOOM—Drücken Sie zum Vergrößern und Anzeigen des Bildes  und .



ZOOMNAVIGATION—Mit  rufen Sie das **Zoomnavigation** -Menü auf.

Mit , , ,  navigieren Sie über die Projektionsfläche.

PROJEK.EINSTLG.—Wählen Sie die Option; rufen Sie mit  die Projektoreinstellungen auf. Das Projektoreinstellungen-Menü bietet folgende Optionen:



PROJEKTORMODUS—Ermöglicht die Wahl des Projektormodus, je nach Art der Projektormontage.

- Rückprojektion– Tisch — Der Projektor spiegelt das Bild, so dass der Projektor hinter einer durchscheinenden Leinwand aufgestellt werden kann.
- Frontprojektion – Tisch —Dies ist die Standardoption.



LAUTSPRECHER—Mit **Ein** aktivieren Sie den Lautsprecher. Zum Abschalten des Lautsprechers wählen Sie **Aus**.



UT GEHÖRL—Mit **Ein** aktivieren Sie Untertitel und das Untertitel-Menü. Wählen Sie die gewünschte Untertiteloption: CC1, CC2, CC3 oder CC4.



Hinweis: Untertitel können nur bei NTSC-Signalen angezeigt werden.

TESTBILD—Das Testbild können Sie zum Überprüfen von Fokus und Auflösung verwenden.

Zum Ein- und Ausschalten des **Testbildes** wählen Sie **Aus**, 1 oder 2. Sie können das **Testbild 1** auch aufrufen, indem Sie die Bedientast  und  gleichzeitig 2 Sekunden lang gedrückt

halten. Sie können das Testbild 2 auch aufrufen, indem Sie die Bedientastasten  und  gleichzeitig 2 Sekunden lang gedrückt halten.

Testbild 1:

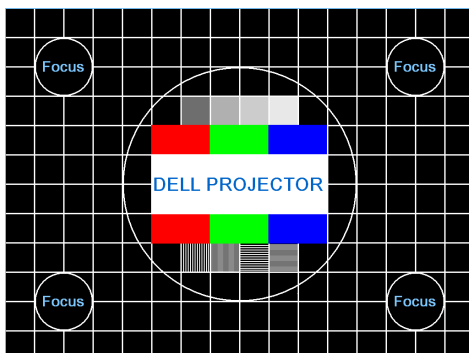

Testbild 2:



DEFAULTWERTE—Wählen Sie die Option; drücken Sie zum Zurücksetzen aller Einstellungen auf die werkseitigen Standardeinstellungen . Die folgende Warnmeldung wird angezeigt:

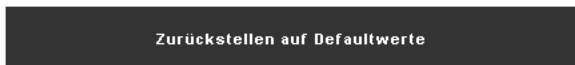

Dazu gehören die Einstellungen für die Signalquellen Computer und Video.

MENÜEINSTELLUNGEN—Wählen Sie die Option; mit  rufen Sie die Menüeinstellungen auf. Die Menüeinstellungen bestehen aus den folgenden Optionen:

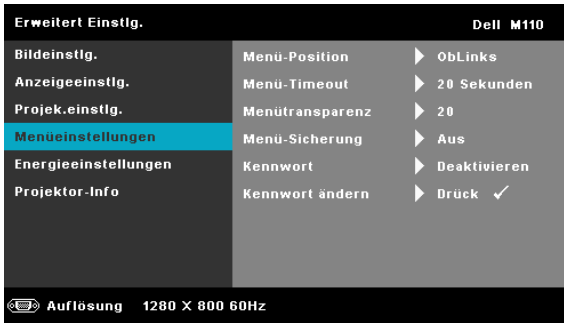

MENÜ-POSITION—Ermöglicht das Ändern der Position des Bildschirmmenüs auf dem Bildschirm.

MENÜ-TIMEOUT—Hier können Sie eine Zeitvorgabe zur Ausblendung des OSD festlegen. Standardmäßig wird das OSD, wenn keine Aktivität vorliegt, nach 20 Sekunden ausgeblendet.

MENÜTRANSPARENZ—Wählen Sie das Transparenzniveau für den OSD-Hintergrund.

MENÜ-SICHERUNG—Wählen Sie **Ein**, um die Menüeinstellung zu aktivieren, mit der das Bildschirmmenü ausgeblendet wird. Wählen Sie zum Deaktivieren der Menüeinstellung **AUS**. Wenn Sie die Menüeinstellungsfunktion bei ausgeblendetem Bildschirmmenü deaktivieren möchten, drücken Sie die **Menü**-Taste im Bedienfeld oder der Fernbedienung 15 Sekunden lang und deaktivieren dann die Funktion.

KENNWORT—Wenn die Kennwortsicherung aktiviert ist, erscheint bei Anschließen des Geräts an das Stromnetz und Einschalten auf dem Bildschirm die Aufforderung, das Kennwort einzugeben. Standardmäßig ist diese Funktion deaktiviert. Diese Funktion können Sie durch Auswahl von **Aktiv** einschalten. Falls zuvor ein Kennwort festgelegt wurde, geben Sie zunächst das Kennwort ein und wählen die Funktion anschließend aus. Beim nächsten Einschalten des Projektors ist die Kennwortfunktion aktiviert. Wenn Sie diese Funktion aktiviert haben, werden Sie nach dem Einschalten des Projektors zur Eingabe des Kennworts aufgefordert:

1 Erste Aufforderung zur Eingabe des Kennworts:

- a Rufen Sie das **Menüeinstellungen**-Menü auf, wählen Sie **Kennwort** zum **Aktiv**. der Kennworteinstellung.

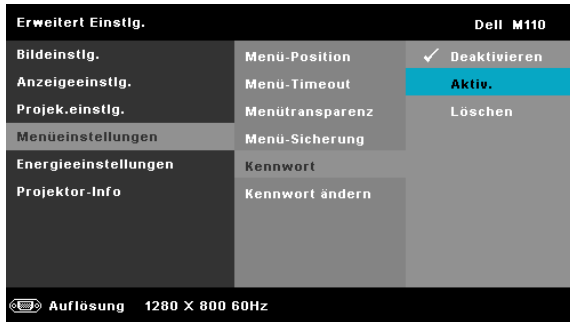

- b Die Kennwortaktivierungsfunktion wird eingeblendet. Geben Sie eine vierstellige Zahl über den Bildschirm ein und drücken Sie .

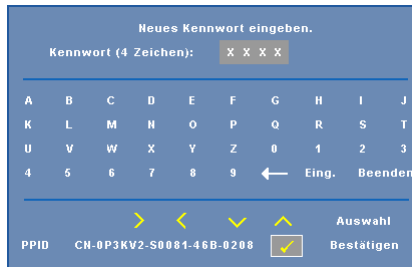

- c Geben Sie das Kennwort zum Bestätigen ein zweites Mal ein.
- d Wenn das richtige Kennwort eingegeben wurde, können Sie auf alle Funktionen des Projektors zugreifen.
- 2 Falls das Kennwort falsch war, haben Sie noch zwei weitere Versuche. Nach drei ungültigen Versuchen schaltet sich der Projektor automatisch aus.
-  **Hinweis:** Falls Sie das Kennwort vergessen haben, wenden Sie sich an DELL™ oder an qualifiziertes Servicepersonal.
- 3 Zum Deaktivieren der Kennwortfunktion wählen Sie **Deaktivieren**.
- 4 Wählen Sie zum Löschen des Kennwortes die Option **Löschen**.

KENNWORT ÄNDERN—Geben Sie das ursprüngliche Kennwort ein. Geben Sie dann das neue Kennwort ein; bestätigen Sie das neue Kennwort durch erneute Eingabe.

Bitte altes Kennwort eingeben.

Kennwort (4 Zeichen):

A	B	C	D	E	F	G	H	I	J
K	L	M	N	O	P	Q	R	S	T
U	V	W	X	Y	Z	0	1	2	3
4	5	6	7	8	9	←	Eing.	Beenden	

Auswahl

PPID CN-0P3KV2-50081-46B-0208 Bestätigen

Neues Kennwort eingeben.

Kennwort (4 Zeichen):

A	B	C	D	E	F	G	H	I	J
K	L	M	N	O	P	Q	R	S	T
U	V	W	X	Y	Z	0	1	2	3
4	5	6	7	8	9	←	Eing.	Beenden	

Auswahl

PPID CN-0P3KV2-50081-46B-0208 Bestätigen

Neues Kennwort erneut eingeben.

Kennwort (4 Zeichen):

A	B	C	D	E	F	G	H	I	J
K	L	M	N	O	P	Q	R	S	T
U	V	W	X	Y	Z	0	1	2	3
4	5	6	7	8	9	←	Eing.	Beenden	

Auswahl

PPID CN-0P3KV2-50081-46B-0208 Bestätigen

ENERGIEEINSTELLUNGEN—Zum Aufrufen der Einstellungen zum Energiesparen wählen Sie (✓). Das Energieeinstellungen-Menü bietet folgende Optionen:



ENERGIESPAREN—Zum Deaktivieren des Energiesparmodus wählen Sie **Aus**. Per Vorgabe wechselt der Projektor in den Energiesparmodus, wenn innerhalb von 120 Minuten keine Aktivität erkannt wird. 60 Sekunden, bevor der Projektor in den Energiesparmodus wechselt, erscheint eine Warnmeldung mit einem Countdown. Während der Countdown läuft, können Sie den Wechsel in den Energiesparmodus durch Betätigen einer beliebigen Taste verhindern.

Sie können auch eine andere Verzögerungszeit bis zum Wechseln in den Energiesparmodus festlegen. Die Verzögerungszeit steht für den Zeitraum, in dem der Projektor keinen Signaleingang hat. Diese Verzögerungszeit können Sie auf 30, 60, 90 oder 120 Minuten festlegen.

Wird innerhalb des Zeitraums kein Eingangssignal erkannt, schaltet sich der Projektor aus. Drücken Sie die Ein-/Austaste, um den Projektor einzuschalten.

LED-MODUS—Ermöglicht Ihnen die Auswahl zwischen den Modi **Normal** und **Energiesparen**.

Im Normalmodus arbeitet die Lampe mit voller Leistung. Der Betrieb im ECO-Modus verlängert die LED-Nutzungsdauer, das Gerät läuft leiser, die Helligkeit wird verringert.

INFORMATIONEN—Im Informationen-Menü werden die aktuellen M110-Projektoreinstellungen angezeigt.

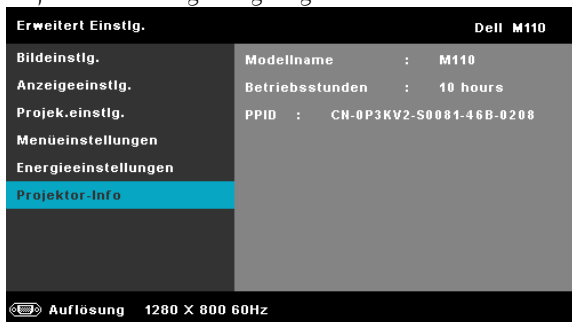

SPRACHE

Hier können Sie die gewünschte OSD-Sprache einstellen. Drücken Sie ◀ und ▶ zum Auswählen verschiedener Sprachen und danach ✓ zum Festlegen der gewünschten Sprache.



Multimedia: Einführung

Unterstützte Multimediaformate:

Fotos

Bildformat (Dateierweiterung)	Unterkategorie	Codierung	Max. Pixelanzahl	Max. Größe
Jpeg/Jpg	Baseline	YUV420	keine Einschränkung	2GB
		YUV422		
		YUV440		
		YUV444		
	Progressive	YUV420	64fache Panel- Auflösung	2GB
		YUV422		
YUV440				
BMP			64fache Panel- Auflösung	

Videos

Dateiformat	Videoformat	Profile und Level	Max. Auflösung	Max. Bitrate (bps)	Audio
MOV, MP4, AVI, MKV, DIVX	H264	weniger als 4 Referenzbilder	1080P	20 Mbps	AC3, DTS, MP1, MP2, MP3, PCM, ADPCM
MOV, MP4	MPEG4		1080P	20 Mbps	AMR, PCM, ADPCM
WMV	WMV3		1080P	20 Mbps	WMA2, WMA3

Audio

Dateiformat (Dateierweiterung)	Abtastrate (KHz)	Bitrate (Kbps)
MP1	8-48	8-320
MP2	8-48	8-320
MP3	8-48	8-320
WMA	22-48	5-320

Multimediale Dateien für Wiedergabe von USB-Datenträger auswählen

 **Hinweis:** Für die Nutzung der Multimedia-USB-Funktion muss ein USB-Datenträger am Projektor eingesteckt sein.

Gehen Sie zum Wiedergeben von Foto-, Video- oder Musikdateien auf dem Projektor wie folgt vor:

- 1 Stecken Sie das Stromkabel am Netzteil ein und schalten Sie den Projektor mit der Ein/Austaste ein.

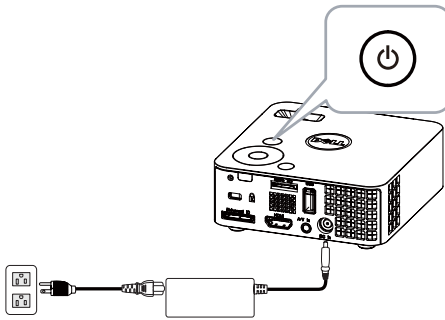

- 2 Stecken Sie einen USB-Datenträger am Projektor ein.

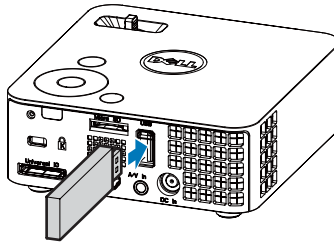

- 3 Rufen Sie das **Eingangsquellen**-Menü auf, wählen Sie **USB** und drücken Sie die Taste (✓). Die Bildeingangsquelle wird automatisch auf das Multimedia-Menü umgeschaltet, wenn **USB** in diesem Schritt ausgewählt wurde.

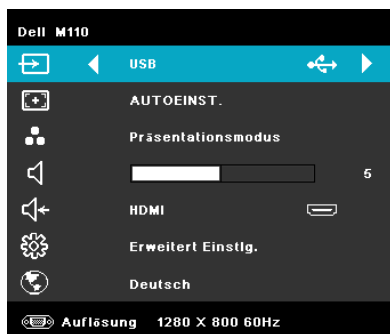

Der nachstehende **USB-Bildschirm** wird angezeigt:

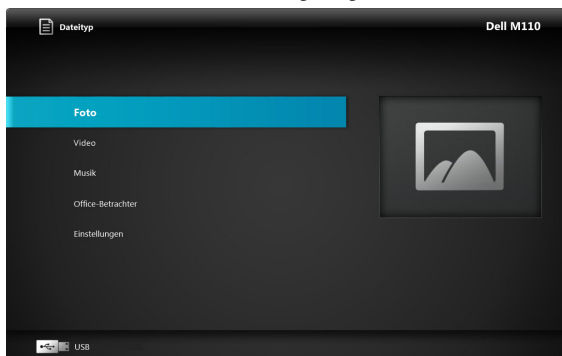

- 4 Wählen Sie die gewünschten Multimediadateien aus: Foto, Video oder Musik; danach drücken Sie zum Abspielen (✓). Wenn Sie die Einstellungen für Foto, Video oder Musik ändern möchten, wählen Sie die Option **Einstellungen**. Näheres hierzu finden Sie unter "Multimediakonfiguration" auf Seite 50.

Multimediateien für Wiedergabe von MicroSD-Karte auswählen



Hinweis: Für die Nutzung der Multimedia-MicroSD-Funktion muss eine MicroSD-Karte am Projektor eingesteckt sein.

Gehen Sie zum Wiedergeben von Foto-, Video- oder Musikdateien auf dem Projektor wie folgt vor:

- 1 Stecken Sie das Stromkabel am Netzteil ein und schalten Sie den Projektor mit der Ein/Austaste ein.

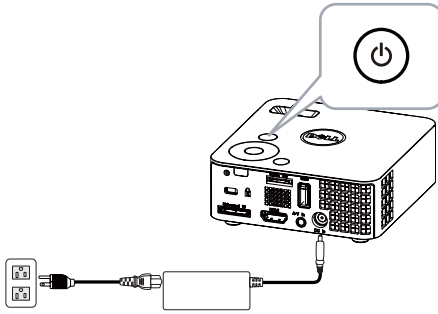

- 2 Stecken Sie eine MicroSD-Karte am Projektor ein. Beim Einstecken einer MicroSD-Karte wird automatisch der MicroSD-Bildschirm als Bildeingangsquelle ausgewählt.

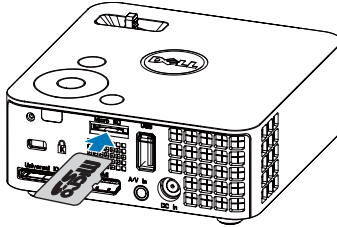

- 3 Rufen Sie das **Eingangsquellen**-Menü auf, wählen Sie **MicroSD** und drücken Sie die Taste . Die Bildeingangsquelle wird automatisch auf den MicroSD-Bildschirm umgeschaltet, wenn **MicroSD** in diesem Schritt ausgewählt wurde.

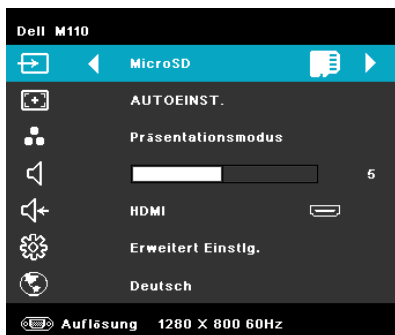

Der nachstehende MicroSD-Bildschirm wird angezeigt:

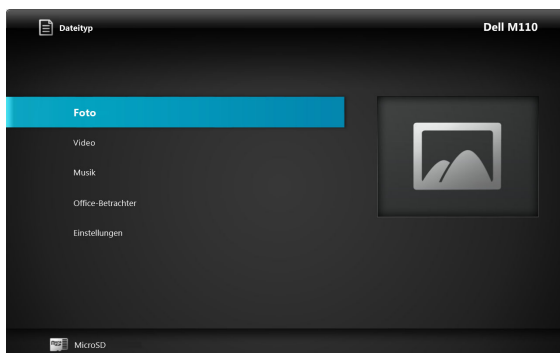

- 4 Wählen Sie die gewünschten Multimediadateien aus: **Foto**, **Video** or **Musik**; danach drücken Sie zum Abspielen . Wenn Sie die Einstellungen für **Foto**, **Video** oder **Musik** ändern möchten, wählen Sie die Option **Einstellungen**. Näheres hierzu finden Sie unter "Multimediakonfiguration" auf Seite 50.

Multimediateien für Wiedergabe aus dem internen Speicher auswählen

Gehen Sie zum Wiedergeben von Foto-, Video- oder Musikdateien auf dem Projektor wie folgt vor:

- 1 Stecken Sie das Stromkabel am Netzteil ein und schalten Sie den Projektor mit der Ein/Austaste ein.

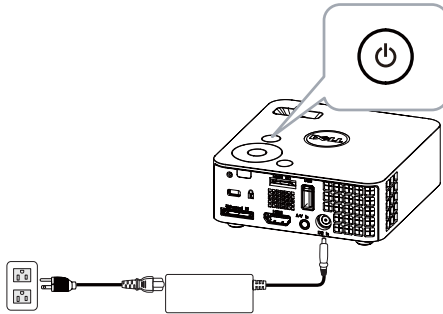

- 2 Rufen Sie das **Eingangsquelle**-Menü auf, wählen Sie **Interner Speicher** und drücken Sie . Die Bildeingangsquelle wird automatisch auf den Bildschirm für den internen Speicher umgestellt, wenn in diesem Schritt **Interner Speicher** gewählt wurde.

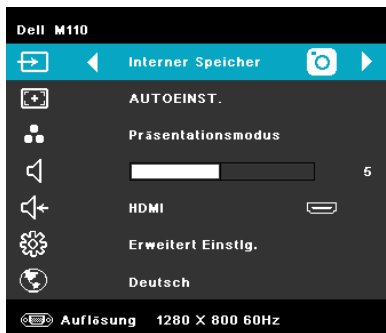

Der **Interner Speicher**-Bildschirm wird angezeigt (siehe unten):

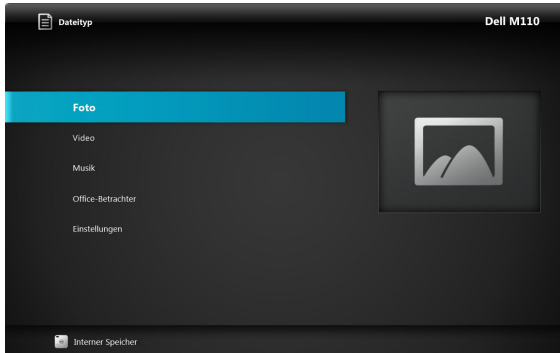

- 3** Wählen Sie die gewünschten Multimediadateien aus: **Foto**, **Video** or **Musik**; danach drücken Sie zum Abspielen . Wenn Sie die Einstellungen für **Foto**, **Video** oder **Musik** ändern möchten, wählen Sie die Option **Einstellungen**. Näheres hierzu finden Sie unter "Multimediakonfiguration" auf Seite 50.

Office Viewer (Dokumentbetrachter) für USB, microSD-Karte und internen Speicher

Die Office Viewer (Dokumentbetrachter)-Funktion ermöglicht Ihnen den Einsatz von MS Excel-, MS Word- und MS PowerPoint-Dateien.

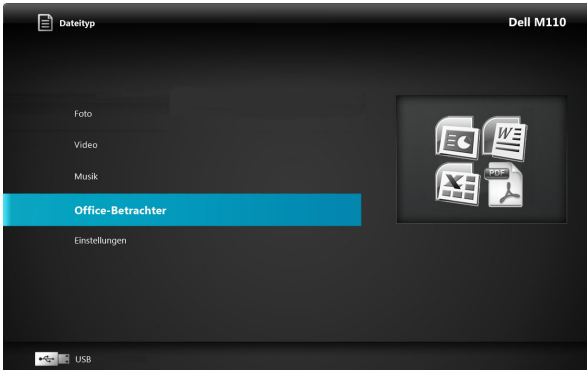

NOTE: Wenn Sie die Multimedia-microSD-Funktion nutzen möchten, muss eine microSD-Karte in den Projektor eingesteckt sein.

Tastenhinweise

Drücken Sie zum Navigieren und Auswählen die Aufwärts- / Abwärts- / Links- / Rechtstaste und die -Taste am Bedienfeld Ihres Projektors oder an der Fernbedienung.

Taste	Aufwärts	Abwärts	Links	Rechts	Enter	Menü
Kein Untermenü	Aufwärts	Abwärts	Links	Rechts	Seite anpassen/ Breite anpassen	Betriebsme nü
Untermenü	Seite nach unten	Seite nach oben	Vergrößern	Verkleinern	Drehen	Office Viewer (Dokument betrachter) verlassen

Multimediakonfiguration für USB-Datenträger, MicroSD-Karte und internen Speicher

In diesem Menü können Sie die Einstellungen für Fotos, Videos und Musikdateien ändern.







Hinweis: Das Multimediakonfigurationsmenü ist dasselbe für USB-Datenträger, MicroSD-Karten und den internen Speicher.

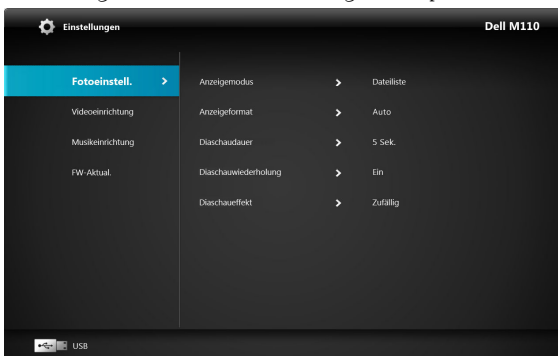

Fotoeinstell.

Wählen und drücken Sie  zum Aktivieren des Fotokonfigurationsmenüs. Das Fotokonfigurationsmenü bietet folgende Optionen:





ANZEIGEMODUS—Drücken Sie Press  oder  zum Auswählen des Anzeigemodus für das Foto auf dem Bildschirm. Zur Verfügung stehen: **Dateiliste**, **Durchsuchen-Modus**, **Miniaturbild** und **Diaschau**.

ANZEIGEFORMAT—Drücken Sie  oder  zum Auswählen von **Auto** (ursprüngliche Größe) oder **Voll** (Vollbild).

DIASCHAUDAUER—Drücken Sie  oder  zum Auswählen der Zeit zwischen der Anzeige zweier aufeinanderfolgender Dias. Nach der festgelegten Zeit wird automatisch das nächste Bild angezeigt. Zur Verfügung stehen: **5 Sek.**, **15 Sek.**, **30 Sek.**, **1 Min.**, **5 Min.** und **15 Min.**

DIASCHAUWIEDERHOLUNG—Mit **Ein** wird die Diashow kontinuierlich wiederholt. Mit **Aus** wird die Anzeige nach der letzten Seite gestoppt.

DIASCHAUEREFFEKT—Mit  oder  wählen Sie den gewünschten Diaübergangseffekt aus. Zur Verfügung stehen: **Zufällig**, **Rechteck**, **Aus**, **Schlange**, **Partition**, **Löschen**, **Jalousie**, **Linien**, **Raster**, **Überkreuzen**, and **Spirale**.





Hinweis: Die drei letzten Funktionen sind nur im Diashowmodus verfügbar.

Videoeinrichtung

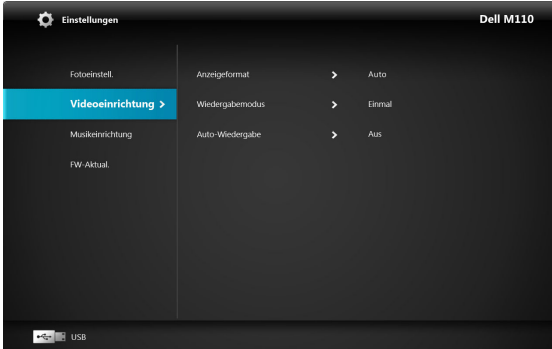

Wählen und drücken Sie  zum Aktivieren des Videokonfigurationsmenüs. Das Videokonfigurationsmenü bietet folgende Optionen:



ANZEIGEFORMAT—Mit  oder  wählen Sie die Anzeigegröße für Videos aus.

AUTO—Hiermit wird das ursprüngliche Seitenverhältnis beibehalten.

ORIGINALGRÖÖÖE—Hiermit wird das Video in der Originalgröße des Inhalts angezeigt.

WIEDERGABEMODUS—Drücken Sie  oder  zum Auswählen des Wiedergabemodus für Videos. Zur Verfügung stehen: **Einmal**, **Einmal wiederholen**, **Wiederholen** und **Zufällig**.

AUTO-WIEDERGABE—Wählen Sie **Ein**, wenn das Video beim Aufrufen der Videoliste automatisch abgespielt werden soll.

Musikeinrichtung

Wählen und drücken Sie  zum Aktivieren des Musikkonfigurationsmenüs. Das Musikkonfigurationsmenü bietet folgende Optionen:

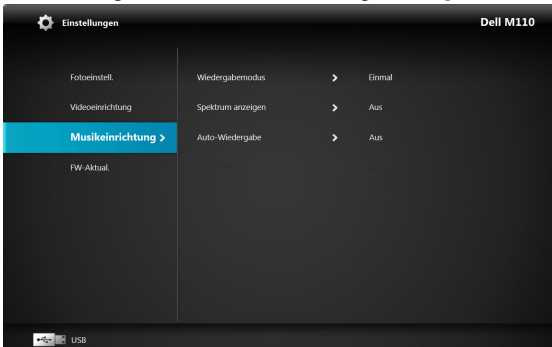

WIEDERGABEMODUS—Drücken Sie \odot oder \ominus zum Auswählen des Wiedergabemodus für Musikdateien. Zur Verfügung stehen: **Einmal**, **Einmal wiederholen**, **Wiederholen** und **Zufällig**.

SPEKTRUM ANZEIGEN—Mit **Ein** legen Sie fest, dass beim Abspielen eines Musiktitels die Frequenzen angezeigt werden sollen.

AUTO-WIEDERGABE—Wählen Sie **Ein**, wenn der Musiktitel beim Aufrufen der Titelliste automatisch abgespielt werden soll.

FW-Aktual.

Wählen Sie die Option; rufen Sie mit \odot das Menü der Firmware-Aktualisierung auf. Das Menü der Firmware-Aktualisierung bietet folgende Optionen:

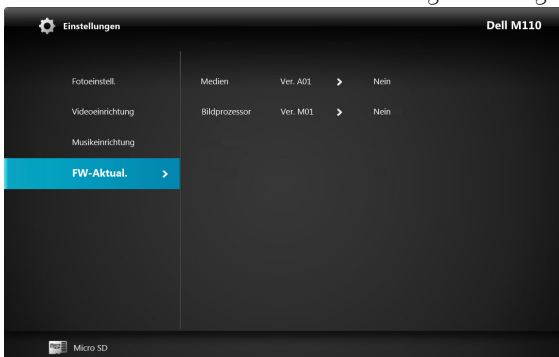

MEDIEN—Wählen Sie zum Aufrufen der Firmware-Aktualisierungsbildschirms „Ja“; wählen Sie dann zum Aktualisieren Ihrer Medien-Firmware per microSD-Karte die Bestätigen-Option.

BILDPROZESSOR—Wählen Sie zum Aufrufen der Firmware-Aktualisierungsbildschirms „Ja“; wählen Sie dann zum Aktualisieren Ihrer Videodecoder-Firmware per microSD-Karte die Bestätigen-Option.



Hinweis: Medien- und Bildprozessor-Firmware-Aktualisierung unterstützen nur die microSD-Schnittstelle, „firmware“- und „upgradeinfo.inf“-Dateien müssen auf der microSD-Karte gespeichert sein.



Hinweis: Sie können die „Medien- und Bildverarbeiter“-Firmware-Dateien von der Dell-Kundendienstseite unter support.dell.com herunterladen.

Projektor-Problemlösung



Sollten Probleme mit dem Projektor auftreten, lesen Sie bitte die folgenden Tipps zur Problemlösung. Falls das Problem fortbesteht, kontaktieren Sie bitte Dell™ (siehe Kontaktaufnahme mit Dell™ auf Seite 62).



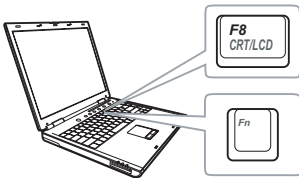

Problem

Auf dem Bildschirm wird kein Bild angezeigt





Mögliche Lösung

- Vergewissern Sie sich, dass der Projektor eingeschaltet ist.
- Stellen Sie sicher, dass Sie die korrekte Eingangsquelle im EINGANGSQUELLE-Menü ausgewählt haben.
- Vergewissern Sie sich, dass die externe Grafikschnittstelle aktiviert wurde. Wenn Sie ein Dell™-Notebook benutzen, drücken Sie   (Fn + F8). Bei anderen Computern sehen Sie in der entsprechenden Dokumentation nach. Falls die Bilder nicht korrekt angezeigt werden, aktualisieren Sie bitte die Grafikkartentreiber Ihres Computers. Bei Dell-Computern besuchen Sie bitte support.dell.com.
- Vergewissern Sie sich, dass die Kabel richtig angeschlossen sind. Siehe "Projektor anschließen" auf Seite 10.
- Vergewissern Sie sich, dass die Anschlussstifte weder verbogen noch abgebrochen sind.
- Verwenden Sie **Testbild** in den **Projektoreinstellungen des Erweiterte Einstellungen-Menüs**. Vergewissern Sie sich, dass die Farben des Testmusters korrekt sind.

Problem (Fortsetzung)	Mögliche Lösung (Fortsetzung)
Nur teilweise, durchlaufend oder fehlerhaft angezeigtes Bild	<p>1 Drücken Sie die Taste Auto-Anpassung an der Fernbedienung oder am Bedienfeld.</p> <p>2 Wenn Sie mit einem tragbaren Dell™-Computer arbeiten, stellen Sie die Auflösung des Computers auf WXGA (1280 x 800) ein:</p> <ul style="list-style-type: none"> a Klicken Sie mit der rechten Maustaste auf eine freie Stelle des Microsoft® Windows®-Desktops, klicken Sie auf Eigenschaften, wählen Sie dann das Register Einstellungen. b Prüfen Sie, ob beim externen Monitoranschluss 1280 x 800 Bildpunkte (Pixel) eingestellt ist. c Drücken Sie   (Fn + F8). <p>Falls Sie Schwierigkeiten dabei haben, die Auflösung zu ändern, oder das Monitorbild hängen bleibt, starten Sie alle Geräte und den Projektor neu.</p> <p>Wenn Sie nicht mit einem tragbaren Dell™-Computer arbeiten, lesen Sie in Ihrer Dokumentation nach. Falls die Bilder nicht korrekt angezeigt werden, aktualisieren Sie bitte die Grafikkartentreiber Ihres Computers. Bei Dell-Computern besuchen Sie bitte support.dell.com.</p>
Die Präsentation wird nicht auf dem Bildschirm angezeigt	Wenn Sie mit einem tragbaren Dell-Computer arbeiten, drücken Sie   (Fn+F8).
Das Bild ist instabil oder flimmert	Führen Sie im Bildschirmmenü im Untermenü Anzeigeeinstellungen des Erweiterte Einstellungen-Menüs die Option Abstimmung durch (nur im PC-Modus).
Auf dem Bild erscheinen senkrechte flimmernde Streifen	Führen Sie im Bildschirmmenü im Untermenü Anzeigeeinstellungen des Erweiterte Einstellungen-Menüs die Option Frequenz durch (nur im PC-Modus).
Die Bildfarbe stimmt nicht	<ul style="list-style-type: none"> • Falls das Anzeigegerät ein falsches Signal seitens der Grafikkarte hält, bestellen Sie bitte den Signaltyp auf RGB ein. Diese Einstellung finden Sie im Menü Anzeigeeinstellungen der Erweiterten Einstellungen. • Verwenden Sie Testbild in den Projektoreinstellungen des Erweiterte Einstellungen-Menüs. Vergewissern Sie sich, dass die Farben des Testmusters korrekt sind.

Problem (Fortsetzung)	Mögliche Lösung (Fortsetzung)
Das Bild ist nicht fokussiert	<p>1 Justieren Sie den Fokussiering am Projektorobjektiv.</p> <p>2 Stellen Sie sicher, dass sich der Projektionsbildschirm in der erforderlichen Entfernung zum Projektor befindet. (3,18 ft [97 cm] bis 8,48 ft [258 cm]).</p>
Das Bild wird bei Wiedergabe einer 16:9-DVD gestreckt	<p>Der Projektor erkennt automatisch das Format des Eingangssignals. Bei der Original-Standard-einstellung behält das Gerät das Format des projizierten Bildes entsprechend des Formats der Eingangsquelle bei.</p> <p>Falls das Bild nach wie vor gestreckt erscheint, passen Sie das Seitenverhältnis in den Anzeigeeinstellungen des Erweiterte Einstellungen-Menüs an.</p>
Bild ist invertiert	Wählen Sie Projektoreinstellungen unter Erweiterte Einstellungen aus dem OSD; passen Sie den Projektormodus an.
Fehler-LED blinkt orange	Ein Projektorlüfter ist ausgefallen und der Projektor schaltet sich automatisch aus.
TEMP-LED leuchtet orange	Der Projektor ist überhitzt. Die Anzeige wird automatisch ausgeschaltet. Schalten Sie die Anzeige wieder ein, wenn der Projektor abgekühlt ist. Falls das Problem weiterhin bestehen bleibt, wenden Sie sich an Dell™.
TEMP-LED blinkt orange	Wenn der Projektorkühler ausfällt, schaltet sich der Projektor automatisch aus. Setzen Sie den Projektormodus zurück; dazu halten Sie die POWER -Taste 10 Sekunden lang gedrückt. Bitte warten Sie etwa 5 Minuten; schalten Sie das Gerät erst dann wieder ein. Wenn das Problem weiterhin bestehen bleibt, wenden Sie sich an Dell™.
Das Bildschirmmenü wird nicht angezeigt	Drücken Sie 15 Sekunden lang auf die Taste Menu, um die Menü-Sicherung aufzuheben. Prüfen Sie die Menü-Sicherung , siehe Seite 38.
Die Fernbedienung funktioniert nicht richtig oder nur in einem sehr begrenzten Bereich	Batteriestrom schwach. Prüfen Sie, ob die LED-Anzeige der Fernbedienung nur noch schwach leuchtet. Falls ja, ersetzen Sie die CR2032 Batterie.

Führungssignale

Projektorstatus	Beschreibung	Befehlstasten	Indikator	
		Betrieb (Blau/Orange)	TEMP ORANGE	 ORANGE
Standby-Modus	Projektor im Standby-Modus. Zum Einschalten bereit.	BLAU Blinkend	AUS	AUS
Aufwärm-Modus	Der Projektor braucht eine Weile zum Warmwerden und Hochfahren.	BLAU	AUS	AUS
LED ein	Projektor im Normal-Modus, bereit zur Bildanzeige.  Hinweis: Kein Zugriff auf das Bildschimmennü.	BLAU	AUS	AUS
Kühl-Modus	Der Projektor kühlt sich zum Ausschalten ab.	BLAU	AUS	AUS
Projektor überhitzt	Eventuell sind die Luftschlitze blockiert, oder die Umgebungstemperatur liegt höher als 35 °C. Der Projektor schaltet sich automatisch aus. Vergewissern Sie sich, dass die Luftschlitze nicht blockiert sind und die Umgebungstemperatur im Arbeitsbereich liegt. Falls das Problem weiterhin bestehen bleibt, wenden Sie sich bitte an Dell.	AUS	ORANGE	AUS
Lüfterstörung	Einer der Lüfter ist ausgefallen. Der Projektor schaltet sich automatisch aus. Falls das Problem weiterhin bestehen bleibt, wenden Sie sich bitte an Dell.	AUS	ORANGE Blinkend	AUS
LED-Ausfall	LED-Abschaltung.	AUS	AUS	ORANGE

Technische Daten

Lichtöhre	0,45-Zoll-WXGA, S450 DMD, DarkChip3™
Helligkeit	300 ANSI-Lumen (max.)
Kontrastverhältnis	10000:1 typisch (Full On/Full Off)
Gleichmäßigkeit	80% Typisch (Japan. Standard – JBMA)
Anzahl an Bildpunkten	1280 x 800 (WXGA)
Interner Flash	1 GB Speicher (max.)
Darstellbare Farben	1,073 Billionen Farben
Projektionsobjektiv	F-Stopp: F/ 2,0 f = 14,95 mm Fixfokus-Objektiv Bildwurfverhältnis = 1,5, Weitwinkel / Tele Abweichungsverhältnis: 100%
Größe der Projektionsfläche	30 bis 80 Zoll (diagonal)
Projektionsabstand	97 bis 258 cm
Videokompatibilität	Composite-Video: NTSC (M, 3.58, 4.43), PAL (B, D, G, H, I, M, N, 4.43), SECAM (B, D, G, K, Kl, L, 4.25, 4.4) Component-Videoeingang über VGA: 1080i (50/60 Hz), 720p (50/60 Hz), 576i/p, 480i/p HDMI-Eingang: 1080p, 720p, 576i/p, 480i/p
Stromversorgung	Wechselstrom 100-240 V, 50-60 Hz mit 65 W-Netzteil
Stromverbrauch	Normalbetrieb: 44 W ± 10 % bei 110 VAC Eco-Modus: 36 W ± 10 % bei 110 VAC Energiesparmodus: <10 W (bei minimaler Lüftergeschwindigkeit) Bereitschaftsmodus: < 0,5 W (VGA_OUT aus)

Audio	1 Lautsprecher x 1 Watt eff.
Geräuschpegel	36 dB (A) Normalbetrieb, 32 dB (A) Eco-Modus
Gewicht	0,36 kg ± 22,7 g
Abmessungen (B x H x T)	105,3 x 36,5 x 104 mm

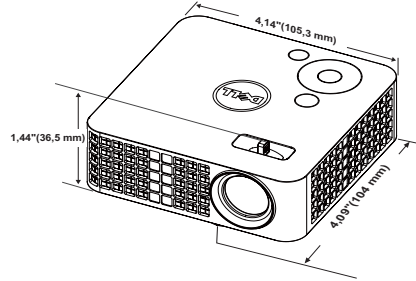

Umgebungsbedingungen	<p>Betriebstemperatur: 5 °C - 35 °C (41 °F- 95 °F)</p> <p>Luftfeuchtigkeit: max. 80%</p> <p>Lagerungstemperatur: 0 °C - 60 °C (32 °F - 140 °F)</p> <p>Luftfeuchtigkeit: max. 90 %</p> <p>Temperatur beim Transport: -20 °C - 60 °C (-4 °F - 140 °F)</p> <p>Luftfeuchtigkeit: max. 90 %</p>
----------------------	--

E/A-Anschlüsse	<p>Stromversorgung: Ein Netzteilanschluss</p> <p>VGA-Eingang: Ein 24-poliger Universalanschluss (schwarz) für analoge RGB-Eingangssignale mit Audioausgang.</p> <p>HDMI-Eingang: Ein HDMI-Anschluss, HDMI 1.3 unterstützt. HDCP-fähig.</p> <p>AV-Eingang: Ein 3,5 mm-Anschluss mit Audio- und Videoeingang.</p> <p>USB-Port (Typ A): Ein USB-Anschluss für USB-Anzeigergeräte, zur Multimedia-Wiedergabe (Video/Audio/Foto), für USB-Speichergeräte (USB-Flash-Laufwerk/interner Speicher) und zur Unterstützung eines optionalen Drahtlos-Dongles. Der USB-Stick kann bis zu 32 GB unterstützen.</p>
----------------	---

Einschub für MicroSD-Karte: Ein microSD-Anschluss zur Multimedia-Wiedergabe (Video/Audio/Foto) und zur Unterstützung der Medien- und Bildverarbeiter-Firmware-Aktualisierung.

Die microSDHC-Karte kann bis zu 32 GB unterstützen.

Drahtlos-Dongle (optional) Norm zur Drahtlosverbindung: IEEE802.11b/g/n
Drahtlosverbindung: Ein USB-Anschluss (Typ A) zur Unterstützung eines Drahtlos-Dongles (USB-Schnittstelle, optional) und MobiShow.

Betriebssystemkompatibilität: Windows 7/Vista/XP/2000, MAC OS X

Lichtquelle Quecksilber-freie LED (bis zu 20.000 Stunden im Normalmodus)



Hinweis: Die Betriebsdauerangabe bei Projektor-LEDs ist lediglich ein Maß für den Helligkeitsabfall; diese Angabe definiert nicht, wann die LED komplett ausfällt und kein Licht mehr ausstrahlt. Die LED-Betriebsdauer wird als die Zeit definiert, die vergeht, bis 50 % einer Auswahl von Test-LEDs nur noch etwa 50 % ihrer Nennleistung abgeben. Die LED-Betriebszeit kann keinesfalls garantiert werden. Die tatsächliche Betriebszeit einer Projektor-LED hängt von den Betriebs- und Nutzungsbedingungen ab. Beim Einsatz eines Projektors unter ungünstigen Bedingungen, zu denen staubige Umgebungen, hohe Temperaturen, viele Betriebsstunden pro Tag und plötzliches Ausschalten zählen, ist eine Verkürzung der LED-Betriebszeit oder ein gänzlicher Ausfall wahrscheinlich.

Kompatibilitätsmodi (analog/digital)

Auflösung	Bildwiederholfrequenz (Hz)	HSync-Frequenz (kHz)	Pixeltakt (MHz)
640 x 350	70,087	31,469	25,175
640 x 480	59,940	31,469	25,175
720 x 480, p60	59,940	31,469	27,000
720 x 576, p50	50,000	31,250	27,000
720 x 400	70,087	31,469	28,322
640 x 480	75,000	37,500	31,500
640 x 480	85,008	43,269	36,000
800 x 600	60,317	37,879	40,000
800 x 600	75,000	46,875	49,500
800 x 600	85,061	53,674	56,250
1024 x 768	60,004	48,363	65,000
1280 x 720, p50	50,000	37,500	74,250
1280 x 720, p60	60,000	45,000	74,250
1920 x 1080, i50	50,000	28,125	74,250
1920 x 1080, i60	60,000	33,750	74,250
1280 x 720	59,855	44,772	74,500
1024 x 768	75,029	60,023	78,750
1280 x 800	59,810	49,702	83,500
1366 x 768	59,790	47,712	85,500
1360 x 768	60,015	47,712	85,500
1024 x 768	84,997	68,677	94,500
1440 x 900	59,887	55,935	106,500
1280 x 1024	60,020	63,981	108,000
1400 x 1050	59,978	65,317	121,750
1280 x 800	84,880	71,554	122,500
1280 x 1024	75,025	79,976	135,000
1440 x 900	74,984	70,635	136,750
1680 x 1050	59,954	65,290	146,250
1280 x 960	85,002	85,938	148,500
1920 x 1080	60,000	67,500	148,500

Kontakt zu Dell

Kunden in den USA können die Rufnummer 800-WWW-DELL (800-999-3355) verwenden.



Hinweis: Wenn Sie nicht über eine aktive Internetverbindung verfügen, finden Sie die Kontaktinformationen auf Ihrer Kaufbestätigung, Ihrem Versandzettel, Ihrer Rechnung oder im Produktkatalog von Dell.

Dell™ bietet eine Reihe verschiedener Support- und Serviceoptionen online oder per Telefon an. Die Verfügbarkeit dieser Optionen ist abhängig vom jeweiligen Land und Produkt; einige Optionen sind für Sie möglicherweise nicht verfügbar. So kontaktieren Sie Dell, wenn Sie Fragen zum Verkauf haben, technische Unterstützung benötigen oder den Kundendienst in Anspruch nehmen möchten:

- 1 Besuchen Sie Support.dell.com.
- 2 Vergewissern Sie sich, dass im Auswahlmenü **Wählen Sie ein Land/eine Region** am unteren Seitenrand Ihr Land bzw. Ihre Region ausgewählt ist.
- 3 Klicken Sie auf **Kontakt** im linken Bereich der Seite.
- 4 Wählen Sie den Link des von Ihnen benötigten Kundendienstes oder Services.
- 5 Wählen Sie die für Sie geeignete Art der Kontaktaufnahme mit Dell aus.

Anhang: Glossar

ANSI Lumens — Eine Maßeinheit für die Helligkeit. Die Berechnung erfolgt mit Hilfe eines ein Quadratmeter großen, in neun gleiche Rechtecke geteilten Bildes, wobei der Mittelwert aus den in der Mitte aller Rechtecke gemessenen Luxwerten (Helligkeit) ermittelt wird.

Bildseitenverhältnis — Das beliebteste Bildseitenverhältnis ist 4:3 (4 zu 3). Alte Fernseh- und Computervideoformate haben das Seitenverhältnis 4:3. Das bedeutet, dass die Breite zur Höhe im Verhältnis 4 zu 3 ist.

Helligkeit — Die Menge des Lichts, die von einem Projektionsbild oder -gerät ausgestrahlt wird. Die Helligkeit des Projektors wird in ANSI-Lumen gemessen.

Farbtemperatur — Die Farberscheinung des weißen Lichtes. Eine niedrige Farbtemperatur bewirkt wärmeres Licht (mehr Gelb/Rot), während eine hohe Farbtemperatur kälteres Licht (mehr Blau) bedeutet. Die Maßeinheit der Farbtemperatur ist Kelvin (K).

Component Video — Eine Methode zur Erzeugung hochwertiger Videos in einem Format, das aus dem Luminanzsignal und zwei separaten Chrominanzsignalen besteht, die für Analog-Component Y'Pb'Pr' und für digitales Component Y'Cb'Cr' definiert sind. Component-Video steht bei DVD-Playern zur Verfügung.

Composite Video — Ein Video-Signal, das Luma (Helligkeit), Chroma (Farbe), Burst (Farbreferenz) in eine Signal-Wellenform (horizontale und vertikale synchronisierte Signale) in eine Signal-Wellenform synchronisiert und in einem einzigen Kabelpaar führt. Es gibt drei Formate: NTSC, PAL und SECAM.

Komprimierte Auflösung — Falls die Auflösung eingehender Bilder größer als die des Projektors ist, wird das resultierende Bild verkleinert, damit es mit der Auflösung des Projektors übereinstimmt. Aufgrund der Kompression einiger digitaler Geräte kann es zu Bildverlusten kommen.

Kontrastverhältnis — Der Bereich zwischen den Werten für Dunkelheit und Helligkeit in einem Bild, bzw. das Verhältnis zwischen dem minimalen und maximalen Wert. In der Projektorindustrie gibt es zwei Verfahren, das Verhältnis zu messen:

- 1 **Full On/Off (Voll Ein/Aus)** — Das Verhältnis des Lichts auf einem ganz weißen Bild (full on) zum Licht auf einem ganz schwarzen (full off) Bild.
- 2 **ANSI** — Gemessen wird ein Muster aus 16 abwechselnd schwarzen und weißen Rechtecken. Die durchschnittliche Lichtabgabe der weißen Rechtecke wird durch die durchschnittliche Lichtabgabe der schwarzen Rechtecke geteilt. Dies ergibt das ANSI-Kontrastverhältnis.

Der Full On/Off-Kontrast ist bei einem Projektor immer größer als der ANSI-Kontrast.

dB — Dezibel — Eine Einheit, die den relativen Unterschied einer Kraft oder Intensität, meistens zwischen zwei akustischen oder elektrischen Signalen, ausdrückt. Sie entspricht dem Zehnfachen des allgemeinen Logarithmus des Verhältnisses der zwei Stärken.

Bilddiagonale— Ein Verfahren für die Messung der Größe eines Bildschirms oder Projektionsbildes. Hierbei wird die Strecke zwischen einer Ecke und der gegenüberliegenden Ecke gemessen. Eine Leinwand mit einer Höhe von 274,32 cm und einer Breite von 365,76 cm besitzt eine Diagonale von 457,2 cm. Dieses Dokument setzt voraus, dass die diagonalen Abmessungen dem klassischen 4:3-Verhältnis eines Computerbildes, wie bei dem Beispiel oben, dienen.

DLP® — Digital Light Processing™ — Eine von Texas Instruments entwickelte Monitorreflexionstechnologie, bei der kleine, manipulierte Spiegel verwendet werden. Licht, das durch einen Farbfilter ausgegeben wird, wird an die DLP-Spiegel gesendet, welche die RGB-Farben in einem Bild an die Leinwand projizieren - auch als DMD bekannt.

DMD — Digital Micro Mirror Device - Digitales Mikrospiegelgerät — Jedes DMD besteht aus Tausenden von mikroskopisch kleinen, geneigten, aus einer Aluminiumlegierung bestehenden Spiegeln.

Brennweite — Der Abstand zwischen der Oberfläche einer Linse und dem Brennpunkt.

Frequenz — Die Anzahl der zyklischen Wiederholungen von elektrischen Signalen pro Sekunde. Die Frequenz wird in Hz (Hertz) angegeben.

HDCP — High-Bandwidth Digital-Content Protection — Ein von der Intel™ Corporation entwickeltes Verschlüsselungssystem, durch das digitale Inhalte geschützt über digitale Schnittstellen, wie z. B. DVI und HDMI, übertragen werden.

HDMI — High-Definition Multimedia Interface — Überträgt unkomprimierte HD-Videodaten sowie digitale Audio- und Gerätesteuierungsdaten über einen einzigen Anschluss.

Hz (Hertz) — Einheit für Frequenz.

Trapezkorrektur— Mit Hilfe der Trapezkorrektur kann die Bildverzerrung (normalerweise ist das verzerrte Bild wie ein Trapez oben breiter und unten schmaler) eines Projektionsbildes korrigiert werden, die durch einen ungünstigen Winkel des Projektors zur Projektionsfläche hervorgerufen wird.

Maximalabstand — Der maximal mögliche Abstand zwischen Projektor und Projektionsschirm, bei dem in einem vollständig abgedunkelten Raum noch ein brauchbares Bild erzeugt (das hell genug ist).

Maximale Bildgröße— Das größtmögliche Bild, das ein Projektor in einem

abgedunkelten Raum erzeugen kann. Normalerweise durch die optische Brennweite begrenzt.

Minimalabstand— Der minimal mögliche Abstand zwischen Projektor und Projektionsschirm, bei dem ein Bild noch scharf gestellt werden kann.

NTSC— National Television Standards Committee. Nordamerikanischer Sendestandard mit einem VideofORMAT von 525 Zeilen bei 30 Bildern pro Sekunde.

PAL— Phase Alternating Line. Ein europäischer Sendestandard mit einem VideofORMAT von 625 Zeilen bei 25 Bildern pro Sekunde.

Rückprojektion— Mit dieser Funktion können Sie ein Bild horizontal spiegeln. Bei der normalen Projektion von vorne erscheinen Texte, Grafiken usw. dann verkehrt herum. Die Rückprojektion wird für die Projektion von hinten verwendet.

RGB— Rot, Grün, Blau— Für die Beschreibung eines Monitors verwendet, der die Signale für diese drei Farben getrennt erhalten muss.

SECAM— Ein französischer und internationaler Sendestandard, der PAL ähnelt, der sich jedoch bei der Übertragung von Farbinformationen einer abweichenden Methode bedient.

SVGA— „Super Video Graphics Array“— 800 x 600 Pixel

SXGA — Super Ultra Graphics Array — 1280 x 1024 Pixel.

UXGA— „Ultra Extended Graphics Array“— 1600 x 1200 Pixel

VGA— „Video Graphics Array“— 640 x 480 Pixel

XGA— „Extended Video Graphics Array“— 1024 x 768 Pixel.

WXGA — Wide Extended Graphics Array — 1280 x 800 Pixel.

Zoomobjektiv — Objektiv mit einer variablen Brennweite, mit dem das Bild vergrößert bzw. verkleinert werden kann.

Verhältnis des Zoomobjektivs — Dies ist das Verhältnis zwischen dem kleinsten und größten Bild, das von einem Objektiv von einer unveränderten Entfernung aus projiziert werden kann. Wenn zum Beispiel das nicht vergrößerte Bild 100 cm groß ist, ist das vergrößerte Bild bei einem 1,4:1-Zoomverhältnis 140 cm groß.

Index

A

Anschließen an einen Computer
per USB-Kabel 12

Anschlüsse

A/V IN (AV-Eingang) 10

HDMI-Anschlüsse 10

microSD-Kartenschlitz 10

Universal-I/O-Anschluss für

VGA-Eingang und

Audio-Ein- und -Ausgang
10

USB-Anschluss (Typ A) 10

VGA-A-Ausgang

(durchgeschliffenes
Monitorsignal) 10

B

Bedienfeld 23

Bildschirmmenü (OSD) 29

D

Dell

Kontakt 62

DVD-Player über

AV-zu-Cinch-Kabel anschließen 14

E

Ein-/Ausschalten des Projektors

Ausschalten des Projektors 18

Einschalten des Projektors 18

EINGANGSQUELLE 29

Einstellen des Projektionsbildes 19

Einstellen der Projektorhöhe 19

Projektor absenken

Vorderes

Neigungseinstell-
rad 19

Einstellen von Zoom und

Bildschärfe 20

Fokusring 20

Energieeinstellungen 41, 42

Energiesparen 41

F

Fernbedienung 25

K

Kennwort 38

Kontakt zu Dell 6, 56

Kundendienst

Kontakt zu Dell 62

M

Menüeinstellungen 38

Menü-Position 38

Menü-Timeout 38
Menütransparenz 38

N

Netzteil 14

P

Problemlösung 54
 Kontakt zu Dell 54

Projektor 8
 Bedienfeld 8
 Fokusring 8
 Neigungsverstellungsrads 8
 Objektiv 8

Projektor anschließen
 An einen Computer 11
 AV-Kabel, 3,5
 mm-Buchse-zu-Cinch 14
 HDMI-Kabel 15
 Netzkabel 11, 12, 14, 15, 16, 17
 Netzteil 11, 12, 15
 Über HDMI-Kabel anschließen
 15
 Universelles
 24-polig-zu-VGA-Kabel 11
 USB-A-zu-USB-A-Kabel 12

T

Technische Daten
 Abmessungen 59
 Anzahl an Bildpunkten 58
 Audio 59

Darstellbare Farben 58
E/A-Anschlüsse 59
Geräuschpegel 59
Gewicht 59
Gleichmäßigkeit 58
Größe der Projektionsfläche 58
Helligkeit 58
Interner Flash 58
Kontrastverhältnis 58
Lichtrohre 58
Projektionsabstand 58
Projektionsobjektiv 58
Stromverbrauch 58
Stromversorgung 58
Umgebungsbedingungen 59
Videokompatibilität 58

Telefonnummern 62

Testbild 36

U

USB-Datenträger 16

Z

Zurück, Werkseinstellungen 37